



Przemysłowe bramy segmentowe

Z innowacyjnymi drzwiami przejściowymi bez wystającego progu







Jakość marki Hörmann	4
Ekoprodukcja	6
Powody, dla których warto wybrać firmę Hörmann	8
Wyposażenie bramy	10
Zakres zastosowania	12
SPU F42	16
SPU 67 Thermo	
APU F42	20
APU F42 Thermo	
APU 67 Thermo	
ALR F42	24
ALR F42 Thermo	
ALR 67 Thermo	
ALR F42 Glazing	28
ALR 67 Thermo Glazing	
ALR F42 Vitraplan	32
ALR F42 do aranżacji własnej odbiorcy	36
Drzwi przejściowe	40
Drzwi boczne	44
Kolorystyka	46
Przeszklenie DURATEC odporne na zarysowania	48
Rodzaje przeszkleń	50
Izolacyjność cieplna	52
Warianty prowadzenia	54
Zaawansowana technika w każdym szczególe	56
Parametry bezpieczeństwa	57
Bramy obsługiwane ręcznie	58
Uchwyty	59
Kompatybilne rozwiązania systemowe	60
Fotokomórka wyprzedzająca, krata świetlna	62
Napędy, sterowania	66
Wyposażenie dodatkowe do napędów	74
Właściwości użytkowe	82
Parametry konstrukcyjne i jakościowe	84
Oferta produktów Hörmann	86



Chronione prawem autorskim. Powielanie, także częściowe, wyłącznie po uzyskaniu naszej zgody. Zmiany zastrzeżone. Przedstawione bramy stanowią przykładowe rozwiązania – producent nie ponosi odpowiedzialności za prezentowany rodzaj zastosowania.

Jakość marki Hörmann

Przyszłościowe i niezawodne rozwiązania



Centrum logistyczne VW, Ludwigsfelde pod Berlinem



Własny rozwój produktu

Firma Hörmann stawia na innowacyjność: wykwalifikowana grupa ekspertów ds. rozwoju produktu odpowiada nie tylko za opracowanie nowych konstrukcji, lecz także za stworzenie rozwiązań pozwalających optymalizować istniejące produkty. W ten sposób powstają wysokiej jakości produkty, cieszące się uznaniem na rynkach całego świata.



Nowoczesny proces produkcji

Wszystkie istotne komponenty bram i napędów, takie jak: segmenty, ościeżnice, okucia, napędy i sterowania, są konstruowane i produkowane we własnym zakresie przez firmę Hörmann. To gwarantuje bardzo dobrą kompatybilność bramy, napędu i sterowania. Potwierdzony certyfikatem system zarządzania jakością zapewnia najwyższą jakość produktów na etapie rozwoju, produkcji i wysyłki.

To jest jakość firmy Hörmann – Made in Germany



Jako wiodący producent bram, drzwi, ościeżnic i napędów w Europie jesteśmy zobowiązani do zachowania najwyższej jakości naszych produktów i usług serwisowych. W ten sposób ustanawiamy standardy obowiązujące na rynkach międzynarodowych.

Wyspecjalizowane zakłady zajmują się rozwojem i produkcją stolarki budowlanej, która wyróżnia się wysoką jakością, bezpieczeństwem działania i trwałością.

Obecność w najważniejszych regionach gospodarczych na świecie umocniła naszą pozycję silnego i postępowego partnera w budownictwie obiektowym i przemysłowym.



Kompas energetyczny
Interaktywna pomoc projektowa
w Internecie tylko w niemieckiej
wersji językowej
[www.hoermann.de/
energiesparkompass](http://www.hoermann.de/energiesparkompass)



Do bram, napędów i sterowań oferujemy oryginalne części zamiennie firmy Hörmann, oczywiście z 10-letnią gwarancją na ich zakup.



Kompetentne doradztwo

Doświadczeni doradcy – specjaliści z sieci dystrybucyjnej, świadczą usługi doradcze na etapie projektowania obiektu, dokonywania uzgodnień technicznych aż po odbiór budowlany. Udostępniamy komplet dokumentów, np. dane montażowe – ich aktualną wersję można znaleźć na stronie internetowej www.hoermann.pl



Szybki serwis

Nasza gęsta sieć punktów serwisowych gwarantuje klientom szybki kontakt z firmą – jesteśmy do Państwa dyspozycji. To duża zaleta, gdy zachodzi konieczność wykonania naprawy, przeglądu lub konserwacji.

Ekoprodukcja

wyznacza przyszłe trendy w budownictwie

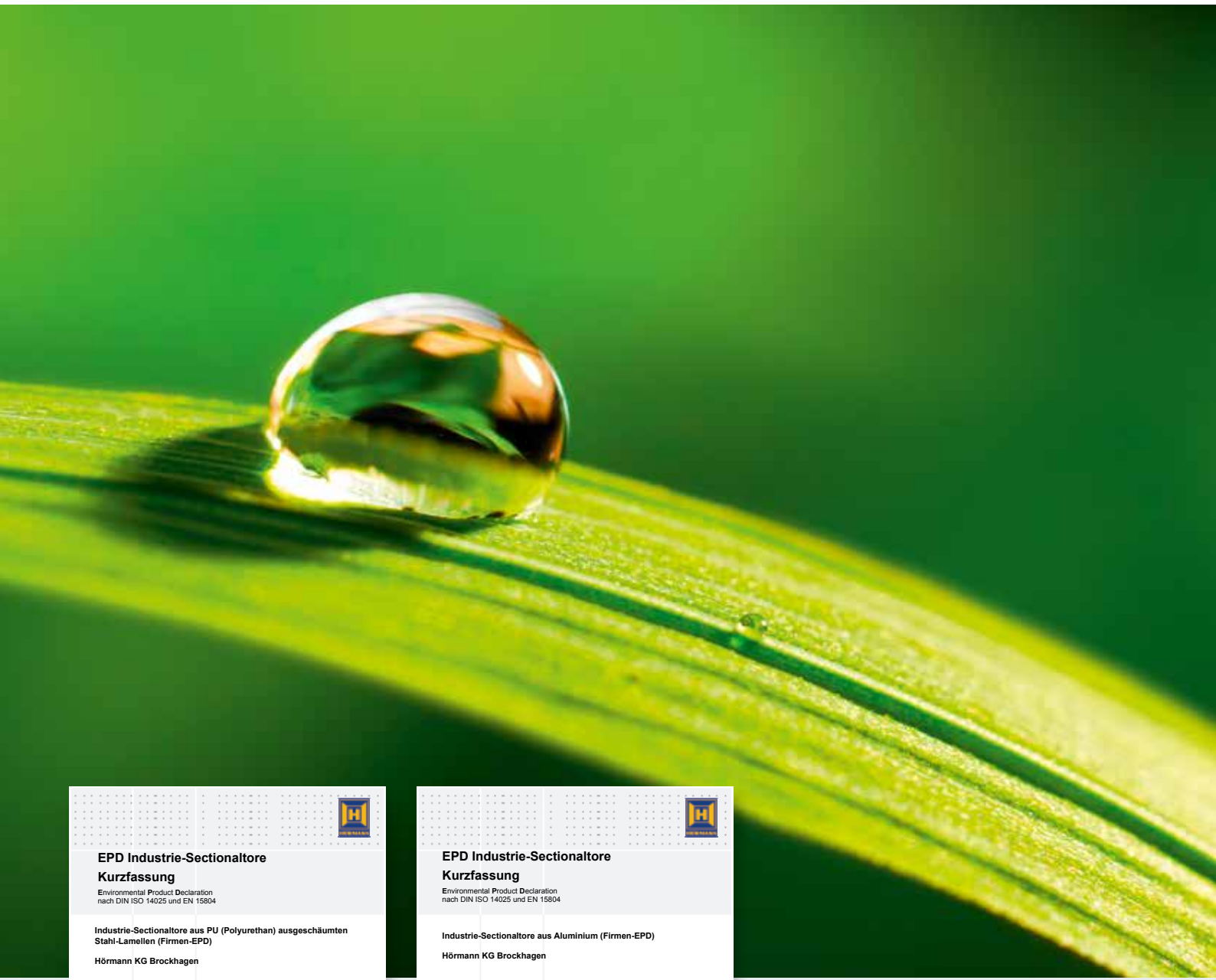

EPD Industrie-Sectionaltore
Kurzfassung
Environmental Product Declaration
nach DIN ISO 14025 und EN 15804

Industrie-Sectionaltore aus PU (Polyurethan) ausgeschäumten Stahl-Lamellen (Firmen-EPD)
Hörmann KG Brockhagen

Deklarationsnummer
EPD-STPU-0.3

EPD Przemysłowe bramy segmentowe ze stalowych segmentów wypełnionych pianką poliuretanową

EPD Industrie-Sectionaltore
Kurzfassung
Environmental Product Declaration
nach DIN ISO 14025 und EN 15804

Industrie-Sectionaltore aus Aluminium (Firmen-EPD)
Hörmann KG Brockhagen

Deklarationsnummer
EPD-STW-0.3

EPD Przemysłowe bramy segmentowe z aluminium

Environmental Product Declaration
nach DIN ISO 14025 und EN 15804

Grany w zielone

Więcej o działaniach firmy Hörmann na rzecz środowiska naturalnego znajdą Państwo w prospekcie „Grany w zielone”.

Ekoprodukcja: przemysłowe bramy segmentowe Hörmann

Jakość w aspekcie ekologii

Rozbudowany system zarządzania energią jest gwarancją produkcji przyjaznej dla środowiska, np. energia cieplna wytwarzana przez urządzenia produkcyjne jest wykorzystywana do ogrzewania hal.

Jakość w aspekcie ekonomii

Długa żywotność produktów i niskie koszty konserwacji wynikają z zastosowania materiałów najwyższej jakości, takich jak np. przeszklenie DURATEC.

Jakość w aspekcie funkcjonalnym

Wielkoformatowe i energooszczędne przeszklenia oraz konstrukcje bram wyposażone w przegrodę termiczną zapewniają optymalny bilans energetyczny budynku.

Jakość w aspekcie procesu produkcji

Oszczędzamy surowce naturalne poprzez wykorzystanie materiałów z powtórnego przetworzenia sortowanych odpadów z tworzywa sztucznego, pochodzących z procesu produkcji.

Ekoprodukcja potwierdzona i udokumentowana przez Instytut IFT z Rosenheim

Firma Hörmann uzyskała zgodnie z normami PN-EN ISO 14025 i PN-EN 15804 deklarację środowiskową produktu (EPD) wydaną przez Instytut Techniki Okiennej (ift) z Rosenheim, która potwierdza, że wszystkie przemysłowe bramy segmentowe są produkowane zgodnie z zasadami zrównoważonego rozwoju. Badanie przeprowadzono na podstawie Zasad Kategorii Produktu (Product Category Rules, PCR) „Drzwi i bramy”. Bilans ekologiczny sporządzony zgodnie z PN-EN ISO 14040 / 14044 dla wszystkich przemysłowych bram segmentowych potwierdza zachowanie wymogów ochrony środowiska w procesie produkcji.

Ekobudownictwo dzięki kompetencjom firmy Hörmann

Liczne zrealizowane obiekty świadczą o dużym doświadczeniu firmy Hörmann w zakresie budownictwa ekologicznego. Nasz know-how pomoże także w realizacji Państwa inwestycji.

Ekologiczne budownictwo we współpracy z firmą Hörmann – przykładowe realizacje



ThyssenKrupp, Essen



Centrum logistyczne dm, Weilerswist



Centrum logistyczne Immogate, Monachium

Nordex-Forum, Hamburg

Unilever Port-City, Hamburg

**Niemiecka Giełda Papierów
Wartościowych, Eschborn**

Wieżowiec Opernturm, Frankfurt

Skyline-Tower, Monachium

Prologis Pineham Sites, Sainsbury



Institut Bauen
und Umwelt e.V.



breeam

Powody, dla których warto wybrać firmę Hörmann

Liczne innowacje lidera na rynku

Tylko w firmie Hörmann



1

Zawsze dobra przejrzystość

Największa odporność na zarysowania

Montowane w bramach przeszklenie DURATEC z tworzywa sztucznego zachowuje swoją przejrzystość nawet mimo silnych obciążeń mechanicznych w trudnych warunkach przemysłowych. Specjalna powierzchnia zewnętrzna szyby, którą stosuje się też w reflektorach samochodowych, stanowi trwałą ochronę przed zarysowaniami i śladami czyszczenia.

Przeszklenie DURATEC jest standardowo dostępne bez dopłaty we wszystkich bramach segmentowych z przezroczystym przeszkleniem z tworzywa sztucznego – tylko w firmie Hörmann.

Więcej informacji znajdą Państwo na stronach 48 – 51.



Zapraszamy do obejrzenia krótkiego filmu na stronie: www.hormann.pl/filmy-video



Tylko w firmie Hörmann



Izolacyjność cieplna większa nawet o

21%

2

Efektywna izolacyjność cieplna

ThermoFrame

Ogrzewane hale wymagają zastosowania dobrze ocieplonych przemysłowych bram segmentowych. Stąd przemysłowe bramy segmentowe Hörmann są oferowane opcjonalnie z profilem ThermoFrame, który zapewnia termiczne oddzielenie ościeżnicy od murowanej ściany budynku. Dodatkowe uszczelki wargowe montowane po obu stronach bramy oraz podwójna uszczelka w obszarze nadproża zapobiegają utracie ogrzanego bądź schłodzonego powietrza. Dzięki zastosowanemu rozwiązaniu współczynnik izolacyjności cieplnej poprawia się nawet o 21 %.

Więcej informacji znajdą Państwo na stronach 52 – 53.

Nowość na skalę światową
Drzwi przejściowe z przegrodą termiczną
o grubości konstrukcji 67 mm

PATENT EUROPEJSKI

Tylko w firmie Hörmann



Tylko w firmie Hörmann



3 Praktyczne rozwiązania

Drzwi przejściowe bez wystającego progu

Drzwi przejściowe wyposażone w wyjątkowo płaski próg ze stali nierdzewnej ułatwiają przechodzenie przez bramę. W bramach o szerokości do 5500 mm próg ma na środku wysokość jedynie 10 mm, a na krawędziach 5 mm. Ten rodzaj konstrukcji znacznie zmniejsza ryzyko potknięcia i ułatwia przejazd wózków transportowych.

Drzwi przejściowe Hörmann bez wystającego progu spełniają pod pewnymi warunkami wymagania stawiane drzwiom ewakuacyjnym i mogą być stosowane w budownictwie przystosowanym dla osób niepełnosprawnych.

Więcej informacji znajdą Państwo na stronach 40 – 43.



Zapraszamy do obejrzenia krótkiego filmu na stronie: www.hormann.pl/filmy-video



4 Bezdotykowe nadzorowanie bramy

Bez dopłaty – fotokomórka wyprzedzająca

Przemysłowe bramy segmentowe Hörmann z napędami WA 400 i ITO 400 są w wersji standardowej wyposażone w samoczynnie nadzorujące zabezpieczenie krawędzi zamykającej z czujnikami optycznymi. Bez dopłaty oferowana jest także fotokomórka wyprzedzająca VL 1 do bezdotykowego nadzorowania krawędzi zamykającej bramy. Opcjonalnie dostępna jest również krata świetlna HLG zintegrowana z ościeżnicą.

Przedstawione rozwiązania gwarantują najwyższe bezpieczeństwo eksploatacji, szybszą pracę bramy i niższe wydatki na przeglądy i konserwację.

Więcej informacji znajdą Państwo na stronach 62 – 63.

Wyposażenie bramy

Grubości segmentów, powierzchnie i rodzaje profili

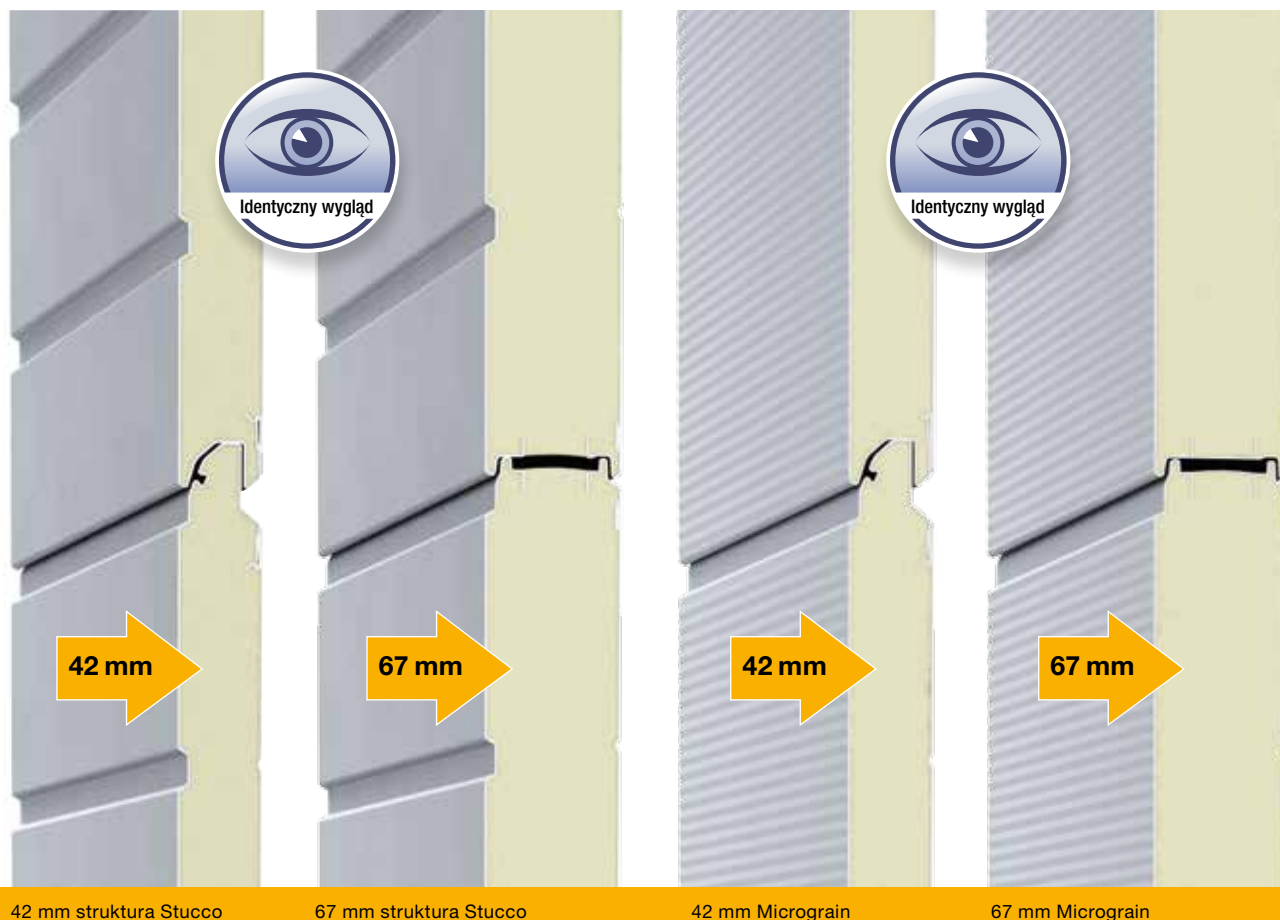

Segmenty bramy wypełnione pianką PU, dostępne w 2 rodzajach powierzchni i 2 grubościach konstrukcji

Bramy z segmentów wypełnionych pianką PU są dostępne w wersji o grubości konstrukcji 42 mm, a bramy z segmentów wyposażonych w przegrodę termiczną – w wersji o grubości konstrukcji 67 mm. Obie wersje są w 100 % identyczne z wyglądu.

Grubość konstrukcji 42 mm

Bramy segmentowe Hörmann wykonane z segmentów o grubości 42 mm wypełnionych pianką PU są szczególnie odporne na obciążenia mechaniczne i gwarantują dobrą izolacyjność cieplną.

Grubość konstrukcji 67 mm gwarancją najlepszej izolacyjności cieplnej

Bramy SPU 67 Thermo wykonane z segmentów 67 mm z przegrodą termiczną mają doskonały współczynnik izolacyjności cieplnej, który nie przekracza $0,51 \text{ W}/(\text{m}^2 \cdot \text{K})^*$. Przegroda termiczna z zewnętrznej i wewnętrznej strony segmentów stalowych ogranicza tworzenie się skropliny na wewnętrznej stronie bramy.

Bazę dla wykończenia powierzchni segmentów w bramach stalowych lub bramach z cokołem stanowią ocynkowana ogniowo blacha stalowa i adhezyjna powłoka gruntująca (2K PU), które chronią bramę przed wpływem warunków atmosferycznych.

Odporna powierzchnia Stucco

Powierzchnia bramy przetłaczana w strukturze Stucco ma jednolitą i równomierną strukturę, przez co jest odporna na zabrudzenia i lekkie zarysowania.

Szlachetna powierzchnia Micrograin

Micrograin przekonuje gładką powierzchnią i charakterystyczną delikatną strukturą liniową. Ten rodzaj powierzchni szczególnie dobrze komponuje się z elewacjami wykonanymi w nowoczesnym i zdecydowanym stylu. Płyta bramy jest od wewnątrz wykonana zasadniczo w strukturze Stucco, w kolorze biało-szarym, RAL 9002.

* dotyczy bramy o wymiarach $5000 \times 5000 \text{ mm}$ z opcjonalną ThermoFrame

**Najlepsze właściwości izolacyjne:
profile Thermo 67 mm
z przegrodą termiczną**



Profil normalny 42 mm



Profil Thermo 42 mm
z przegrodą termiczną

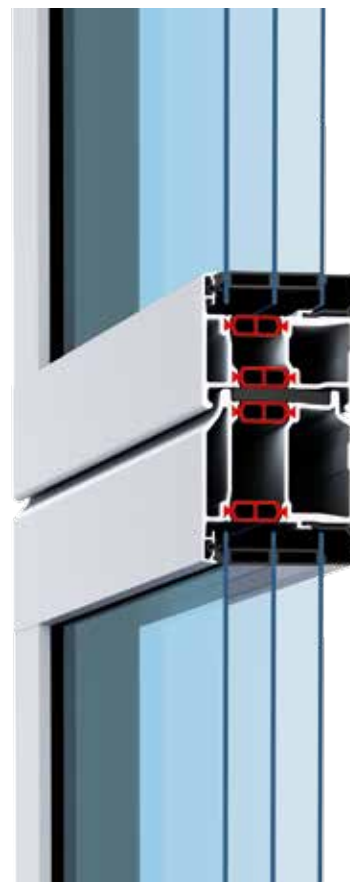

Profil Thermo 67 mm
z przegrodą termiczną

Przeszkłone bramy aluminiowe – 2 rodzaje profili i 2 grubości konstrukcji

Profil normalny o grubości konstrukcji 42 mm

Rama przeszklenia jest standardowo wykonana z wysokogatunkowych ściskanych profili aluminiowych, które nadają się do codziennej eksploatacji w przemyśle i sektorze drobnej wytwórczości. Profil normalny bez przegrody termicznej jest idealny do hal, które nie wymagają ani specjalnego ogrzewania ani chłodzenia.

Profil Thermo z przegrodą termiczną o grubości konstrukcji 42 mm lub 67 mm

Tego typu profile, w których strona zewnętrzna i wewnętrzna jest izolowana termicznie, stosuje się w halach, gdzie izolacyjność cieplna odgrywa bardzo ważną rolę. Profil Thermo 67 mm z systemem 3-komorowym jest standardowo dostarczany z 3-szybowym przeszkleniem. Profil Thermo 42 mm jest dostępny w wersji standardowej z przeszkleniem dwuszybowym. Inne warianty szyb, np. typu Klima lub poczwórna szyba z tworzywa sztucznego, mogą jeszcze bardziej poprawić efektywność energetyczną.

Zakres zastosowania

Odpowiednia brama do każdego zastosowania

Termoizolacja i energooszczędność

SPU F42

SPU 67 Thermo

Ocieplane bramy
ze stalowych segmentów

Strona 14



Więcej światła wewnątrz hali

APU F42

APU F42 Thermo

APU 67 Thermo

Przeszkłone
bramy aluminiowe
ze stalowym cokołem

Strona 20



Pasujące do nowoczesnej architektury

ALR F42

ALR F42 Thermo

ALR 67 Thermo

Przeszkłone
bramy aluminiowe

Strona 24



Maksymalna przejrzystość okien wystawowych

**ALR F42 Glazing
ALR 67 Thermo Glazing**

**Wielkopowierzchniowe
przeszkłone bramy
aluminiowe**

Strona 28



Eleganckie rozwiązanie

**ALR F42 Vitraplan
Bramy aluminiowe
z wyjątkowym
przeszkleniem**

Strona 32



Aranżacja wyglądu bramy i elewacji budynku

**Brama aluminiowa
ALR F42
do pokrycia materiałem
wybrany przez odbiorcę**

Strona 36



SPU F42

Ocieplane bramy ze stalowych segmentów



Hale zakładów logistycznych i hale magazynowe

Łatwe i bezpieczne przechodzenie przez bramę zapewniają drzwi przejściowe bez wystającego progu.

Hale zakładowe

Dostęp światła dziennego w hali dzięki opcjonalnym przeszkleniom



**Wszystko od jednego producenta:
bramy przemysłowe, rampy przeładunkowe,
uszczelnienia bram**



Gospodarstwa rolne

Odporne na uszkodzenia dzięki panelom wypełnionym pianką poliuretanową



Logistyka

Napęd WA 300 S4 (patrz strona 66) –
korzystne rozwiązanie w bramach do zakładów logistycznych



SPU 67 Thermo

Ocieplane bramy ze stalowych segmentów z przegrodą termiczną



Logistyka

Najlepsza izolacyjność cieplna dzięki zastosowaniu segmentów z przegrodą termiczną o grubości konstrukcji 67 mm

Logistyka świeżych produktów

Brama SPU 67 Thermo ogranicza straty energii w obszarze otworu bramy i dlatego szczególnie nadaje się do zastosowania w chłodniach i logistyce świeżych produktów.



**Najlepsze właściwości izolacyjne –
współczynnik przenikania ciepła nawet 0,51 W/(m²·K)**



Hale zakładowe

Łatwe i bezpieczne przechodzenie przez bramę zapewniają drzwi przejściowe bez wystającego progu wyposażone w przegrodę termiczną



Hale magazynowe i zakładowe

Dostęp światła dziennego w hali dzięki opcjonalnym przeszkleniom



SPU F42

1 Segmenty bramy o grubości 42 mm, wypełnione pianką poliuretanową i wyposażone w zabezpieczenie przed przytraśnięciem palców, są szczególnie wytrzymałe i gwarantują dobrą izolacyjność cieplną. Powierzchnia płyty bramy może być wykonana w dwóch wariantach: tłoczona w strukturze Stucco lub Micrograin.

SPU 67 Thermo

2 Segmenty SPU 67 Thermo o grubości 67 mm z przegrodą termiczną, bez zabezpieczenia przed przytraśnięciem palców* zapewniają najlepszą izolacyjność cieplną. Płyta bramy w obu wariantach wykończenia powierzchni wygląda identycznie jak płyta bram SPU F42.



* W oferowanym zakresie wymiarów bramy te spełniają wymagania normy PN-EN 13241-1.

Typ bramy	SPU F42		SPU 67 Thermo	
	bez drzwi przejściowych	z drzwiami przejściowymi	bez drzwi przejściowych	z drzwiami przejściowymi
Wymiary bramy				
Szerokość maks. (mm)	8000	7000	10000	7000
Wysokość maks. (mm)	7500	7500	7500	7500
Izolacyjność cieplna PN-EN 13241-1, załącznik B PN-EN 12428				
Współczynnik U w W/(m ² ·K) dla bram o powierzchni 5000 × 5000 mm				
zamknięta brama	1,0	1,2	0,62	0,82
z ThermoFrame	0,94	1,2	0,51	0,75
Segment	0,50	0,50	0,33	0,33

Najlepsza izolacyjność cieplna i 2 rodzaje powierzchni segmentów

Segmenty bramy wypełnione pianką poliuretanową są szczególnie wytrzymałe i gwarantują dobrą izolacyjność cieplną. W szczególności stalowe segmenty o grubości 67 mm, które posiadają przegrodę termiczną z zewnętrznej i wewnętrznej strony, gwarantują wysoką izolacyjność cieplną. Rozwiązanie to ogranicza również tworzenie się skropliny od wewnętrznej strony bramy. Bez dopłaty oferowane są do wyboru dwa rodzaje powierzchni: w strukturze Stucco i Micrograin. Powierzchnie Stucco charakteryzują się równomiernym rozłożeniem przetłoczeń w odstępach co 125 mm na segmentach i ich łączeniach.



Segmenty z przegrodą termiczną w SPU 67 Thermo

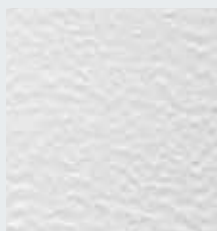

Struktura Stucco

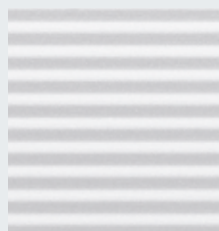

Micrograin

Możliwości kolorystyczne, strona 47
Przeszklenia, strona 48
Parametry bezpieczeństwa zgodnie z PN-EN 13241-1, strona 57
Dane techniczne, strona 82

Przykładowe wersje wykonania bram

Szerokość bramy do 4500 mm (przykład 4500 × 4500 mm)

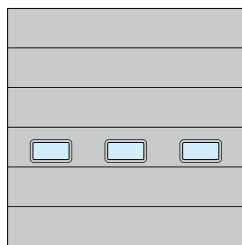

SPU F42, SPU 67 Thermo
Okna segmentowe typ E
Równomierny podział pól

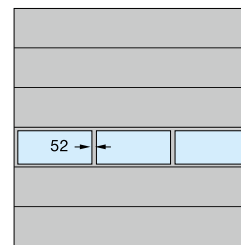

SPU F42, SPU 67 Thermo
Aluminiowa rama przeszklenia
Równomierny podział pól

Szerokość bramy do 5500 mm (przykład 5500 × 4500 mm)

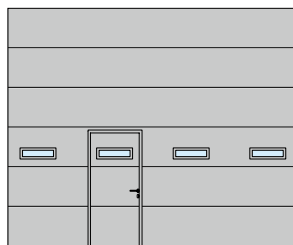

SPU F42, SPU 67 Thermo
Okna segmentowe typ D
Drzwi przejściowe usytuowane z lewej strony

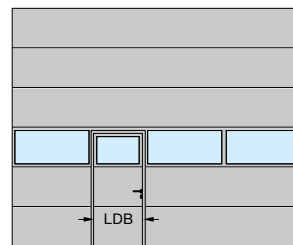

SPU F42, SPU 67 Thermo
Aluminiowa rama przeszklenia
Drzwi przejściowe usytuowane z lewej strony

Szerokość bramy powyżej 5500 mm (przykład 7000 × 4500 mm)

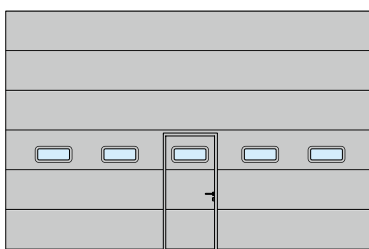

SPU F42
Okna segmentowe typ A
Drzwi przejściowe usytuowane centralnie

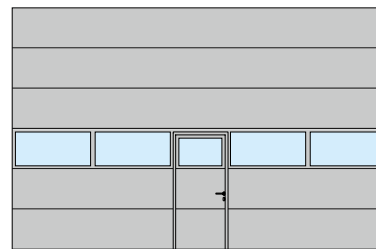

SPU F42, SPU 67 Thermo
Aluminiowa rama przeszklenia
Drzwi przejściowe usytuowane centralnie

Szerokość przejścia w świetle (LDB)
SPU F42: 940 mm
SPU 67 Thermo: 905 mm

SPU F42 Plus Wygląd zewnętrzny jak garażowe bramy segmentowe

Bramy SPU F42 Plus są dostępne na zapytanie w takich samych wzorach i powierzchniach jak garażowe bramy segmentowe Hörmann.



Więcej informacji znajdą Państwo w prospekcie „Garażowe bramy segmentowe”.

APU F42, APU F42 Thermo, APU 67 Thermo

Przeszkłone bramy aluminiowe ze stalowym cokołem



Stacje obsługi pojazdów

Podział przeszklenia o identycznym wyglądzie w bramach z drzwiami przejściowymi i bez drzwi przejściowych.



Hale magazynowe i zakładowe

Wymiana uszkodzonego cokołu z wypełnieniem z pianki poliuretanowej jest łatwa i niedroga.

Słupki oznakowania najazdu do ochrony przed uszkodzeniami

Słupki montowane na zewnątrz zapobiegają kolizjom i związanym z tym uszkodzeniem budynku. Natomiast wewnątrz hali stanowią ochronę dla prowadnic bramy przed uszkodzeniem wskutek uderzenia przez pojazd.

*Szczególnie łatwe w serwisowaniu i naprawie
dzięki zastosowaniu wytrzymałego cokołu*



Stacje obsługi pojazdów

Łatwe i bezpieczne przechodzenie przez bramę zapewniają drzwi przejściowe bez wystającego progu.

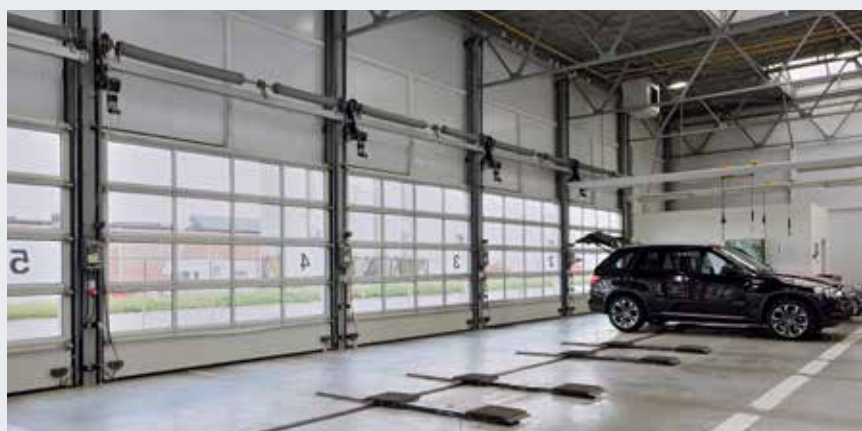

Stacje obsługi pojazdów

Wielkopowierzchniowe przeszklenia doświetlają miejsca pracy.

Przeszkłone bramy aluminiowe ze stalowym cokółem



APU F42

1 Dzięki połączeniu wytrzymałego cokołu stalowego z wielkopowierzchniowym przeszkleniem brama jest bardzo stabilna i przepuszcza dużo światła do wnętrza hali.

APU F42 Thermo

2 W przypadku podwyższonych wymagań w zakresie izolacyjności cieplnej zaleca się montaż bramy APU F42 Thermo, w której zastosowano profile przeszklenia z przegrodą termiczną i stalowy cokół.

APU 67 Thermo

3 Najlepszą izolacyjność cieplną gwarantuje brama APU 67 Thermo o grubości konstrukcji 67 mm, w której zastosowano profile przeszklenia z przegrodą termiczną i stalowy cokół.



Typ bramy	APU F42		APU F42 Thermo		APU 67 Thermo	
	bez drzwi przejściowych	z drzwiami przejściowymi	bez drzwi przejściowych	z drzwiami przejściowymi	bez drzwi przejściowych	z drzwiami przejściowymi
Wymiary bramy						
Szerokość maks. (mm)	8000	7000	7000	7000	10000	7000
Wysokość maks. (mm)	7500	7500	7500	7500	7500	7500
Izolacyjność cieplna PN-EN 13241-1, załącznik B PN-EN 12428						
Współczynnik U w W/(m ² ·K) dla bram o powierzchni 5000 × 5000 mm						
standardowa szyba podwójna	3,4	3,6	2,9	3,1	–	–
z ThermoFrame	3,3	3,6	2,8	3,1	–	–
standardowa szyba potrójna	–	–	–	–	2,1	2,3
z ThermoFrame	–	–	–	–	2,0	2,2
opcjonalna szyba podwójna typu Klima, z pojedynczą szybą bezpieczną ESG	2,5	–	2,0	–	1,6	–
z ThermoFrame	2,4	–	1,9	–	1,5	–

APU 67 Thermo: Najlepsze właściwości izolacyjne – współczynnik przenikania ciepła nawet do 1,5 W/(m²·K) w bramach o wymiarach 5 × 5 m

Wytrzymały cokół

Cokół o wysokości 750 mm jest dostępny bez dopłaty do wyboru z powierzchnią Micrograin lub przetłaczany w strukturze Stucco. Równomierne wypełnienie segmentu stalowego pianką poliuretanową sprawia, że cokół jest bardzo wytrzymały. Przy znacznych uszkodzeniach istnieje możliwość łatwej i korzystnej cenowo wymiany cokołu.



Cokół przetłaczany w strukturze Stucco



Cokół z powierzchnią Micrograin

Możliwości kolorystyczne, strona 47
Przeszklenia, strona 48
Parametry bezpieczeństwa zgodnie z PN-EN 13241-1, strona 57
Dane techniczne, strona 82

Przykładowe wersje wykonania bram

Szerokość bramy do 4500 mm (przykład 4500 × 4500 mm)

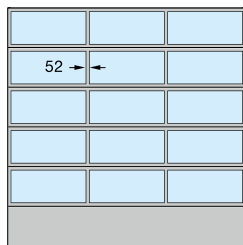

APU F42, APU F42 Thermo, APU 67 Thermo
Równomierny podział pól

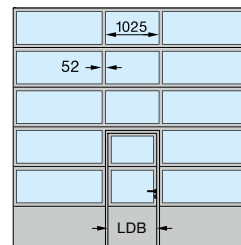

APU F42, APU F42 Thermo, APU 67 Thermo
Drzwi przejściowe usytuowane centralnie

Szerokość bramy do 5500 mm (przykład 5500 × 4500 mm)

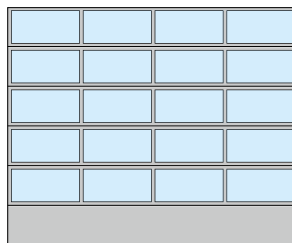

APU F42, APU F42 Thermo, APU 67 Thermo
Równomierny podział pól

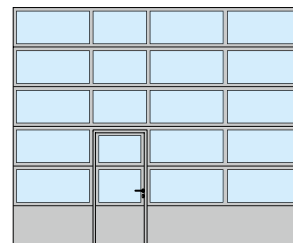

APU F42, APU F42 Thermo, APU 67 Thermo
Drzwi przejściowe usytuowane z lewej strony

Szerokość bramy powyżej 5500 mm (przykład 7000 × 4500 mm)

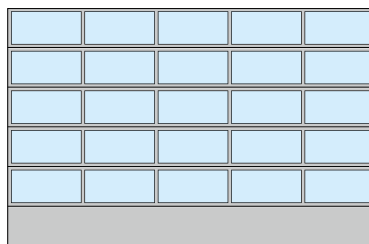

APU F42, APU F42 Thermo, APU 67 Thermo
Równomierny podział pól

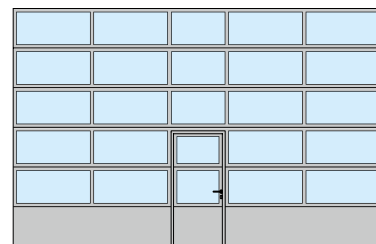

APU F42, APU F42 Thermo, APU 67 Thermo
Drzwi przejściowe usytuowane centralnie

Szerokość przejścia w świetle (LDB)
APU F42, APU F42 Thermo: 940 mm
APU 67 Thermo: 905 mm

Równomierny podział pól jest możliwy także w bramach z wbudowanymi drzwiami przejściowymi (na zapytanie).

Podział pól taki sam jak w konstrukcjach z drzwiami przejściowymi jest dostępny także w bramach segmentowych bez wbudowanych drzwi przejściowych.

W naszej ofercie posiadamy także bramy APU F42 / APU F42 Thermo ze szczelinami o szerokości 91 mm, co umożliwia przeprowadzenie modernizacji lub zagwarantowanie zachowania spójnego wyglądu z zamontowanymi wcześniej bramami segmentowymi.

ALR F42, ALR F42 Thermo, ALR 67 Thermo

Przeszkłone bramy aluminiowe



Hale zakładowe

Aluminiowe profile z przegrodą termiczną i opcjonalne przeszklenie typu Klima zapewniają lepszą izolacyjność cieplną do 55 %.



Stacje obsługi pojazdów

Długotrwała przejrzystość dzięki zastosowaniu przeszklenia DURATEC.



Budynki straży pożarnej

Wielkopowierzchniowe przeszklenia zapewniają więcej światła we wnętrzu hali.



Bramy do garaży zbiorczych

Bogaty wybór możliwych wypełnień: od kratki rozciągniętej do blachy perforowanej w bramach i drzwiach przejściowych (tylko ALR F42).



ALR F42

1 Brama jest wykonana z profili aluminiowych, wyróżniają ją wielkopowierzchniowe przeszklenia i nowoczesny wygląd. Przeszklenie DURATEC gwarantuje długotrwałą przejrzystość.

ALR F42 Thermo

2 Ta brama zapewnia najwyższy poziom przejrzystości i izolacyjności cieplnej dzięki zastosowaniu profili przeszklenia z przegrodą termiczną i szyb DURATEC z tworzywa sztucznego.

ALR 67 Thermo

3 W przypadku najwyższych wymagań w zakresie izolacyjności cieplnej zaleca się montaż bramy ALR 67 Thermo o grubości konstrukcji 67 mm, w której zastosowano profile przeszklenia z przegrodą termiczną.



Typ bramy	ALR F42		ALR F42 Thermo		ALR 67 Thermo	
	bez drzwi przejściowych	z drzwiami przejściowymi	bez drzwi przejściowych	z drzwiami przejściowymi	bez drzwi przejściowych	z drzwiami przejściowymi
Wymiary bramy						
Szerokość maks. (mm)	8000	7000	7000	7000	10000	7000
Wysokość maks. (mm)	7500	7500	7500	7500	7500	7500
Izolacyjność cieplna PN-EN 13241-1, załącznik B PN-EN 12428 Współczynnik U w W/(m ² ·K) dla bram o powierzchni 5000 × 5000 mm						
standardowa szyba podwójna	3,6	3,8	3,0	3,2	-	-
z ThermoFrame	3,6	3,8	3,0	3,2	-	-
standardowa szyba potrójna	-	-	-	-	2,2	2,4
z ThermoFrame	-	-	-	-	2,1	2,3
opcjonalna szyba podwójna typu Klima, z pojedynczą szybą bezpieczną ESG	2,7	-	2,1	-	1,7	-
z ThermoFrame	2,6	-	2,0	-	1,6	-

Poprawa izolacyjności cieplnej nawet o 55 %: ALR 67 Thermo z przeszkleniem typu Klima i ościeżnicą ThermoFrame

Najlepsza izolacyjność cieplna

W bramach ALR F42 Thermo i ALR 67 Thermo zastosowano aluminiowe profile z przegrodą termiczną, które zapewniają optymalne właściwości izolacyjne przy zachowaniu dobrej przejrzystości tych bram. Brama ALR 67 Thermo z opcjonalnym przeszkleniem typu Klima i ościeżnicą ThermoFrame umożliwia obniżenie współczynnika izolacyjności cieplnej w porównaniu do ALR F42 o ok. 55 % do nawet 1,6 W/(m²·K).

Opcjonalne wypełnienia

Dolny segment bramy w wersji standardowej dostarczamy z wypełnieniem z pianki PU i okładziną z blachy aluminiowej obustronnie tłoczonej w strukturze Stucco. Brama jest dostępna bez dopłaty opcjonalnie z pełnym przeszkleniem. Więcej informacji o wariantach wypełnienia podano na stronie 50.



Dolny segment bramy z wypełnieniem PU (z lewej) lub do wyboru z przeszkleniem (z prawej)

Możliwości kolorystyczne, strona 47
Przeszklenia, strona 48
Parametry bezpieczeństwa zgodnie z PN-EN 13241-1, strona 57
Dane techniczne, strona 82

Przykładowe wersje wykonania bram

Szerokość bramy do 4500 mm (przykład 4500 × 4500 mm)

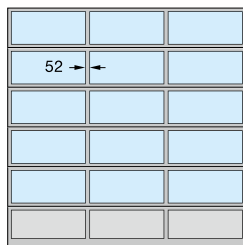

ALR F42, ALR F42 Thermo, ALR 67 Thermo
Równomierny podział pól

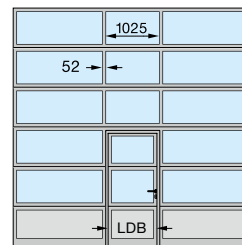

ALR F42, ALR F42 Thermo, ALR 67 Thermo
Drzwi przejściowe usytuowane centralnie

Szerokość bramy do 5500 mm (przykład 5500 × 4500 mm)

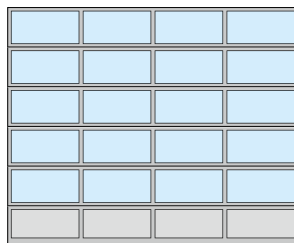

ALR F42, ALR F42 Thermo, ALR 67 Thermo
Równomierny podział pól

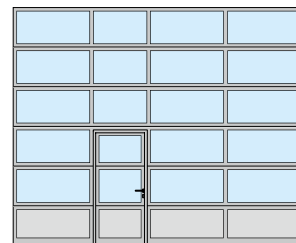

ALR F42, ALR F42 Thermo, ALR 67 Thermo
Drzwi przejściowe usytuowane z lewej strony

Szerokość bramy powyżej 5500 mm (przykład 7000 × 4500 mm)

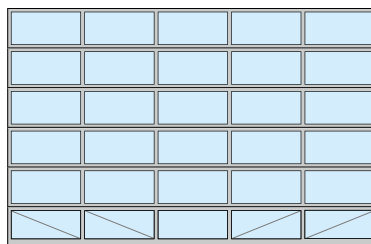

ALR F42, ALR F42 Thermo, ALR 67 Thermo
Równomierny podział pól
Pełne przeszklenie

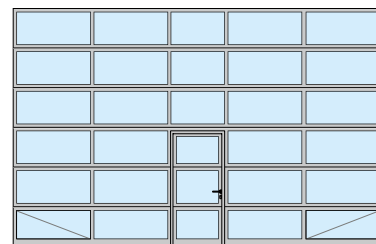

ALR F42, ALR F42 Thermo, ALR 67 Thermo
Drzwi przejściowe usytuowane centralnie
Pełne przeszklenie

Szerokość przejścia w świetle (LDB)
ALR F42, ALR F42 Thermo: 940 mm
ALR 67 Thermo: 905 mm

Równomierny podział pól jest możliwy także w bramach z wbudowanymi drzwiami przejściowymi (na zapytanie).

Podział pól taki sam jak w konstrukcjach z drzwiami przejściowymi jest dostępny także w bramach bez wbudowanych drzwi przejściowych.

W naszej ofercie posiadamy także bramy ALR F42 / ALR F42 Thermo ze szczeblinami o szerokości 91 mm, co umożliwia przeprowadzenie modernizacji lub zagwarantowanie zachowania spójnego wyglądu z zamontowanymi wcześniej bramami segmentowymi.

Oczywiście możliwe są także pełne przeszklenia lub indywidualne rozmieszczenie wypełnień szklanych i panelowych.

Bramy o szerokości powyżej 5510 mm, w pełni przeszklone, posiadają w dolnych polach od strony wewnętrznej przekątne wzmocnienia, które gwarantują lepszą stabilność bramy.

ALR F42 Glazing, ALR 67 Thermo Glazing

Wielkopowierzchniowe przeszklone bramy aluminiowe



Salony samochodowe

Dzięki wielkopowierzchniowym przeszkleniom z naturalnego szkła brama wygląda jak okno wystawowe i przyciąga uwagę potencjalnych klientów.



Salony samochodowe

Jasne, wypełnione światłem salony zapewniają przestronność i profesjonalizm.



Hale magazynowe

Wielkopowierzchniowe przeszklenia zapewniają dzienne światło na stanowisku pracy.

Bramy aluminiowe z wyjątkowym przeszkleniem



ALR F42 Glazing

1 Brama idealna jako okno wystawowe: duże pola wypełnione przeszkleniem z naturalnego szkła zapewniają swobodny wgląd do pomieszczeń ekspozycji. Pola przeszklenia, które mają zawsze taką samą wysokość, są produkowane bez pionowych szczebliń do bram o szerokości maks. do 3330 mm.

ALR 67 Thermo Glazing

2 W przypadku podwyższonych wymagań w zakresie izolacyjności cieplnej zaleca się montaż bramy ALR 67 Thermo Glazing o grubości konstrukcji 67 mm, w której zastosowano profile z przegrodą termiczną.



Typ bramy	ALR F42 Glazing	ALR 67 Thermo Glazing
Wymiary bramy		
Szerokość maks. (mm)	5500	5500
Wysokość maks. (mm)	4000	4000

Izolacyjność cieplna PN-EN 13241-1, załącznik B PN-EN 12428

Współczynnik U w $W/(m^2 \cdot K)$ dla bram o powierzchni 5000 x 5000 mm

standardowa pojedyncza szyba z zespolonego szkła bezpiecznego	6,1	-
standardowa szyba podwójna z pojedynczą szybą bezpieczną ESG	-	3,0
z ThermoFrame	-	2,9
opcjonalna szyba podwójna typu Klima, z pojedynczą szybą bezpieczną ESG	2,7	1,8
z ThermoFrame	2,6	1,7

ALR F67 Thermo Glazing

Brama ALR 67 Thermo Glazing nadaje się szczególnie do ogrzewanych salonów sprzedaży. Profile aluminiowe z przegrodą termiczną zapewniają optymalne właściwości izolacyjne przy zachowaniu dobrej przejrzystości. Brama ALR 67 Thermo Glazing z opcjonalnym przeszkleniem typu Klima i ościeżnicą ThermoFrame umożliwia obniżenie współczynnika izolacyjności cieplnej nawet do $1,7 \text{ W}/(\text{m}^2\cdot\text{K})$. Pozwala to zaoszczędzić cenną energię.



ALR 67 Thermo Glazing z profilami aluminiowymi z przegrodą termiczną

Przykładowe wersje wykonania bram

Szerokość bramy do 3330 mm
(przykład $3300 \times 3500 \text{ mm}$)

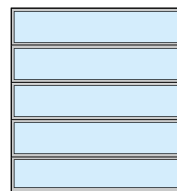

ALR F42 Glazing, ALR 67 Thermo Glazing

Szerokość bramy powyżej 3330 mm
(przykład $4500 \times 3500 \text{ mm}$)

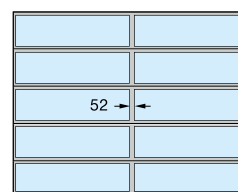

ALR F42 Glazing, ALR 67 Thermo Glazing ze szczeliną pionową

ALR F42 Vitraplan

Bramy aluminiowe z wyjątkowym przeszkleniem



Brama o ekskluzywnym wyglądzie

Dodatkowe przeszklenie nawierzchniowe stanowi interesujące połączenie odbicia lustrzanego i przejrzystości – nic nie zakłóca doskonałej harmonii

ALR F42 Vitraplan
Interesujące rozwiązanie do reprezentacyjnych
i nowoczesnych budynków



reddot design award
winner 2010



Drzwi boczne dopasowane wyglądem do bramy

Brama segmentowa i drzwi boczne dopasowane wyglądem do bramy z dodatkowym, powierzchniowym przeszkleniem, tworzą harmonijną całość.



Aranżacje elewacji

Trwała ochrona powierzchni dzięki zastosowaniu w wersji standardowej przeszklenia DURATEC

ALR F42 Vitraplan

1 2 Zlicowane przeszklenie nawierzchniowe stanowi interesujące połączenie odbicia lustrzanego i przejrzystości. Profile ramy są dostosowane kolorystycznie do szarego lub brązowego przeszklenia.

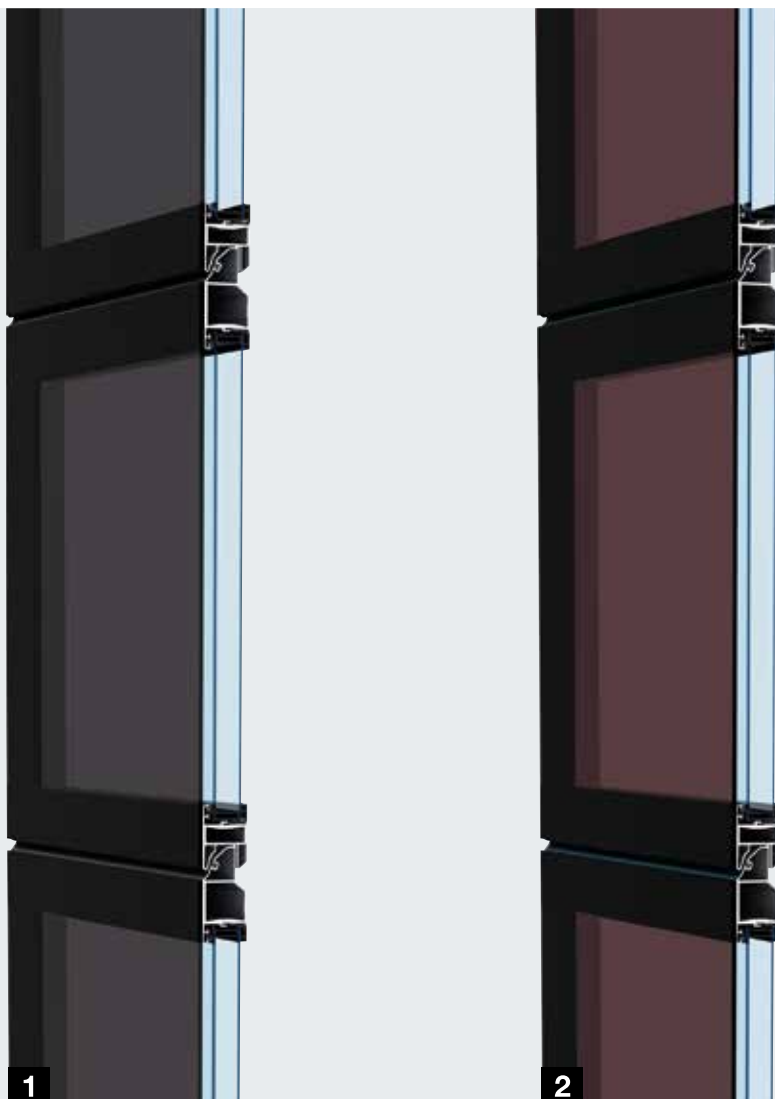

Typ bramy	ALR F42 Vitraplan
Wymiary bramy	
Szerokość maks. (mm)	6000
Wysokość maks. (mm)	7500
Izolacyjność cieplna PN-EN 13241-1, załącznik B PN-EN 12428	
Współczynnik U w W/(m ² ·K) dla bram o powierzchni 5000 x 5000 mm	
standardowa szyba podwójna	3,2
z ThermoFrame	3,2
opcjonalne przeszklenie 3-szybowe	3,1
z ThermoFrame	3,1

ALR F42 Vitraplan do budynków o nieprzeciętnej architekturze

Przeszklenie tworzące równą płaszczyznę z płytą bramy sprawia, że ALR F 42 Vitraplan ma zdecydowany i bardzo elegancki charakter. Profil ramy jest zakryty – nic nie zakłóca doskonałej harmonii.

Jednolity przeszklony front bramy przyciąga wzrok i stanowi atrakcyjne wykończenie nowoczesnych obiektów przemysłowych i reprezentacyjnych budynków prywatnych.

Przeszklenia w kolorach brązowym i szarym oraz profil ramy w ciemnym odcieniu dopasowanym do barwy szkła umożliwiają optymalne zintegrowanie bramy z elewacją budynku.



Szyba z tworzywa sztucznego, szara



Szyba z tworzywa sztucznego, brązowa

Możliwości kolorystyczne, strona 47
Przeszklenia, strona 48
Parametry bezpieczeństwa zgodnie z PN-EN 13241-1, strona 57
Dane techniczne, strona 82

Przykładowe wersje wykonania bram

Szerokość bramy do 4500 mm
(przykład 4500 × 4500 mm)

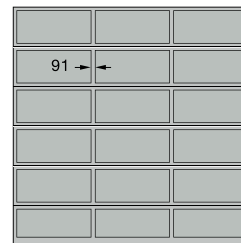

ALR F42 Vitraplan
Równomierny podział pól

Szerokość bramy do 5500 mm
(przykład 5500 × 4500 mm)

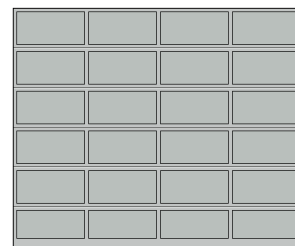

ALR F42 Vitraplan
Równomierny podział pól

ALR F42

Aluminiowe bramy do pokrycia materiałem wybranym przez odbiorcę



Okładzina z aluminiowych płyt zespolonych wykonana przez inwestora



Poszycie z paneli drewnianych wykonane przez inwestora



*Poszycie z drewna, metalu i innych materiałów
może tworzyć jedną płaszczyznę z elewacją*



Pokrycie ze sklejki wykonane przez inwestora

Aluminiowe bramy do pokrycia materiałem wybranym przez odbiorcę

ALR F42

Podstawę bramy do pokrycia elementami wystroju elewacji tworzą profile ramowe i płyty aluminiowe wypełnione pianką poliuretanową. Poszycie bramy montuje się na poziomych profilach. Opcjonalnie dostępne są pionowe profile montażowe, do których łatwo i w niewidoczny sposób mocuje się materiał wykończeniowy elewacji.

Odbiorca może wykonać zlicowane poszycie bramy według własnych upodobań: z drewna, metalu, ceramiki, tworzywa sztucznego lub innych materiałów. Należy uwzględnić maksymalny ciężar wypełnienia do wykonania przez odbiorcę. Więcej informacji podano w pomocy projektowej.



Typ bramy	ALR F42
Wymiary bramy	w zależności od ciężaru wypełnienia do wykonania przez odbiorcę
Szerokość maks. (mm)	7000
Wysokość maks. (mm)	4500
Izolacyjność cieplna PN-EN 13241-1, załącznik B PN-EN 12428	
Współczynnik U w W/(m ² ·K) dla bram o powierzchni 5000 x 5000 mm	
Wypełnienie typu Sandwich z pianki PU	2,6

Wyciąg z dokumentacji projektowej

Montaż standardowy w otworze

Standardowa wersja wykonania

- 1 Przekrój poziomy – Mocowanie ościeżnicy do ściany fasadowej
- 2 Przekrój pionowy – Łączenia segmentów

Wersja wykonania z profilami montażowymi (oznaczone na rysunku kolorem czerwonym)

- 3 Przekrój poziomy – Mocowanie ościeżnicy do ściany fasadowej
- 4 Przekrój pionowy – Łączenia segmentów

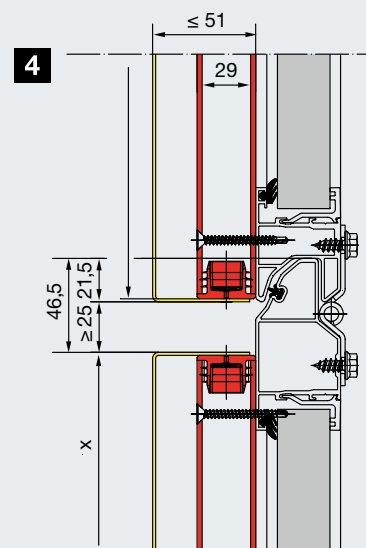
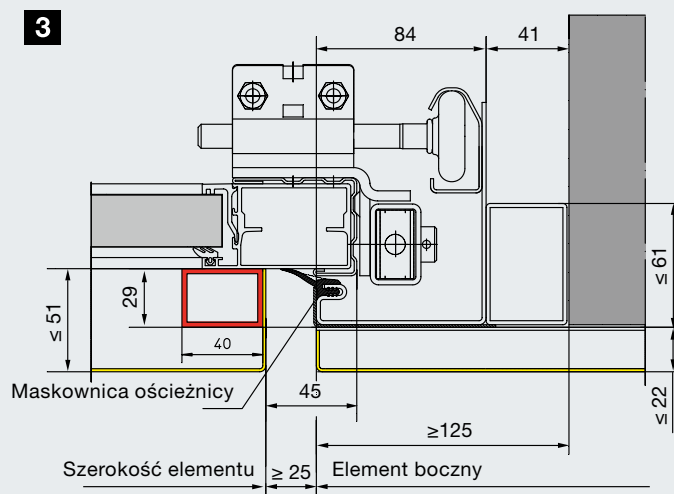
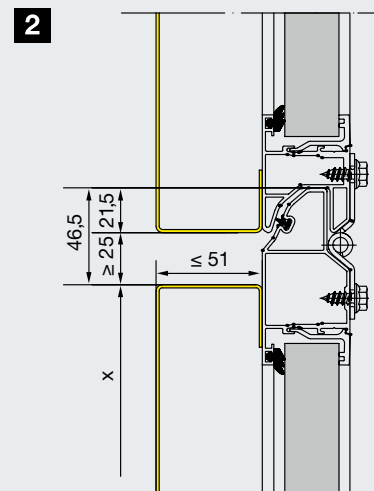
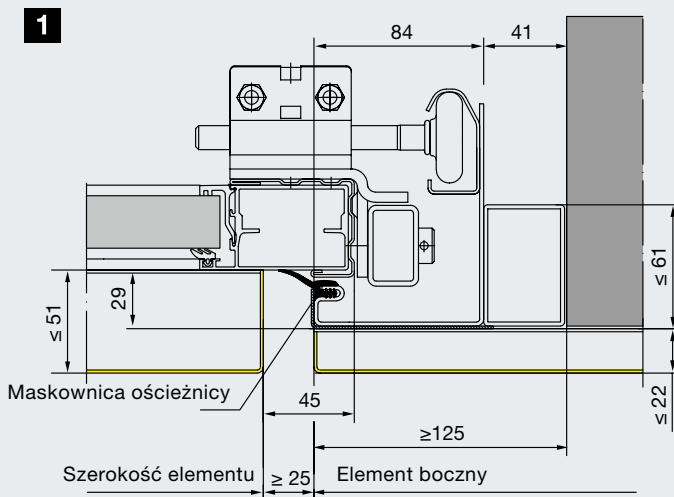

Możliwości kolorystyczne, strona 47
Przeszklenia, strona 48
Parametry bezpieczeństwa zgodnie z PN-EN 13241-1, strona 57
Dane techniczne, strona 82

Szczegółowa dokumentacja projektowa jest dostępna na stronie
http://www.hoermann.de/fileadmin/dokumentationen/anleitungen/garagen-sectionaltore/Fassadentor_Planungshilfen.pdf

Drzwi przejściowe bez wystającego progu

– najdoskonalsze rozwiązanie w bramie

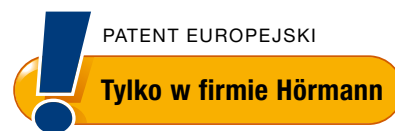



Przejście bez ryzyka potknięcia

Drzwi w bramie bez wystającego progu eliminują ryzyko potknięcia i skaleczenia się podczas przechodzenia przez drzwi. Wyjątkowo płaski próg ze stali nierdzewnej z zaokrąglonymi krawędziami ułatwia przejazd wózków narzędziowych lub transportowych.

Drzwi przejściowe bez wystającego progu przekonują wieloma zaletami:

- Drzwi w bramie umożliwiają ruch pieszych bez konieczności otwierania całej bramy.
- Płaski próg zmniejsza ryzyko potknięcia i ułatwia przejazd wózków transportowych.
- Fotokomórka wyprzedzająca VL 2 wyposażona w dwa czujniki i montowana w bramach uruchamianych mechanicznie zapewnia bezdotykową zmianę kierunku ruchu bramy po napotkaniu na przeszkodę.
- Wyłącznik krańcowy drzwi przejściowych umożliwia otwarcie bramy tylko wtedy, gdy drzwi są zamknięte.

Standardowa szerokość przejścia w świetle 905 / 940 mm

Drzwi przejściowe bez wystającego progu, których szerokość przejścia w świetle wynosi 905 mm (głębokość montażowa 67 mm) lub 940 mm (głębokość montażowa 42 mm), spełniają pod pewnymi warunkami wymagania stawiane drzwiom ewakuacyjnym i mogą być stosowane w budownictwie przystosowanym dla osób niepełnosprawnych.

Jako drzwi ewakuacyjne

W zależności od obowiązujących przepisów drzwi przejściowe Hörmann bez wystającego progu montowane w bramach o szerokości do 5500 mm mogą spełniać wymagania dla drzwi ewakuacyjnych.

Bez barier

Bramy segmentowe Hörmann z wbudowanymi drzwiami przejściowymi bez wystającego progu, które posiadają certyfikat Instytutu IFT Rosenheim, spełniają w pewnych warunkach wymagania normy EN 18040-1 dotyczące dostępności dla osób niepełnosprawnych.

Dowolne położenie

Drzwi przejściowe mogą być montowane w bramie z lewej strony, z prawej strony lub centralnie (z wyjątkiem dwóch zewnętrznych pól). Szerokość w świetle pól przeszklenia nad drzwiami przejściowymi wynosi w wersji standardowej 1025 mm. Wszystkie pozostałe pola bramy mają taką samą szerokość.



Zapraszamy do obejrzenia krótkiego filmu na stronie: www.hormann.pl/filmy-video

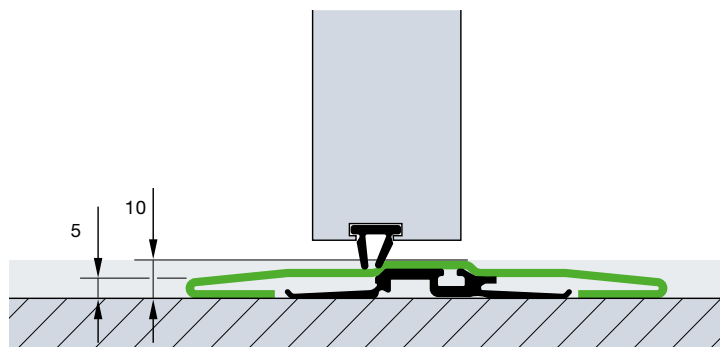

Wysokość progu ze stali nierdzewnej wynosi 10 mm w środku i 5 mm na krawędziach. W bramach o szerokości powyżej 5510 mm wysokość progu wynosi ok. 13 mm.

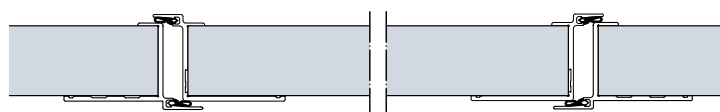

Konstrukcja drzwi przejściowych w bramach segmentowych o grubości 42 mm

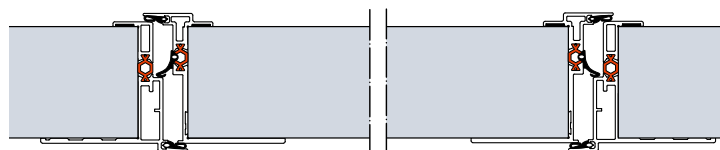

Konstrukcja drzwi przejściowych z przegrodą termiczną w bramach segmentowych o grubości 67 mm

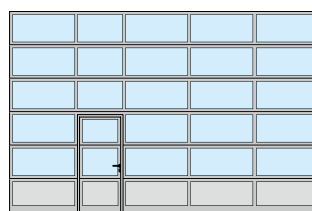

Drzwi przejściowe usytuowane z lewej strony

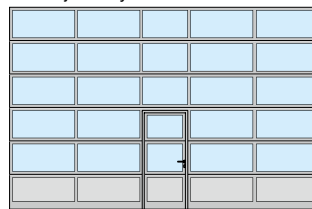

Drzwi przejściowe usytuowane centralnie

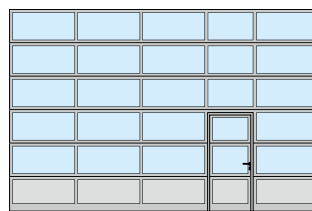

Drzwi przejściowe usytuowane z prawej strony

Na życzenie oferujemy bramy z wbudowanymi drzwiami przejściowymi, w których jest zachowany równomierny podział pól, a także drzwi przejściowe w rozmiarach na indywidualne zamówienie oraz drzwi z progiem, dopasowane do już zainstalowanych bram. Wbudowane drzwi z progiem zalecamy też do pochylego terenu w obszarze otworu.

Drzwi przejściowe bez wystającego progu

Wyposażenie najwyższej jakości





Górny samozamykacz drzwiowy

Drzwi przejściowe są standardowo wyposażone w samozamykacz z szyną prowadzącą z funkcją blokowania drzwi (górne zdjęcie). Opcjonalnie oferujemy zintegrowany samozamykacz drzwiowy z funkcją blokowania drzwi (dolne zdjęcie), który zapewnia optymalną ochronę i elegancki wygląd drzwi (z wyjątkiem głębokości montażowej 67 mm).



Opcjonalne ryglowanie wielopunktowe

Drzwi przejściowe w bramie są ryglowane na całej wysokości – na każdy segment bramy przypada jeden trzpień i jeden rygiel hakowy. Korzyść: lepsza stabilność i większa odporność na włamanie (z wyjątkiem grubości konstrukcji 67 mm).



Stabilne zabezpieczenie drzwi

To rozwiązanie zapobiega obwieszaniu się i wypaczaniu skrzydła drzwiowego.



Płaska rama drzwi przejściowych

Obwiedniowa rama jest zbudowana z płaskiego kształtownika aluminiowego. Dzięki niej drzwi przejściowe są harmonijnie zintegrowane z bramą.



Ukryte zawiasy

Jednolity wygląd bramy zapewniają drzwi przejściowe wyposażone standardowo w niewidoczne zawiasy.



Zabezpieczenie przed przytraśnięciem palców

W wersji standardowej od zewnątrz i wewnątrz na ramie drzwiowej (z wyjątkiem drzwi przejściowych o grubości konstrukcji 67 mm).



Optymalne uszczelnienie

Regulowany profil progowy z elastyczną uszczelką wyrównuje niewielkie nierówności podłoża.

Regulowane podwójne uszczelki, zamontowane na styku między dolną krawędzią bramy a posadzką oraz między skrzydłem drzwiowym a progiem, optymalnie uszczelniają obszar, w którym wbudowano drzwi przejściowe.

Tylko drzwi przejściowe Hörmann bez wystającego progu mogą być stosowane bez ograniczeń w automatycznym trybie eksploatacji dzięki zastosowaniu fotokomórki wyprzedzającej VL 2.

Drzwi boczne

Takie same jak brama



Drzwi boczne NT 60

- Aluminiowa konstrukcja ramowa 60 mm
- Standardowo z uszczelką na wszystkich krawędziach, wykonaną z EPDM odpornego na zużycie i działanie warunków zewnętrznych
- Takie same warianty wypełnienia jak w bramach segmentowych o grubości konstrukcji 42 mm
- Mocowanie wypełnienia przez przyszybowe listwy mocujące

Drzwi boczne z przegrodą termiczną NT 80 Thermo

- Aluminiowa konstrukcja ramowa 80 mm z przegrodą termiczną
- Standardowo z uszczelką na wszystkich krawędziach, wykonaną z EPDM odpornego na zużycie i działanie warunków zewnętrznych
- Wypełnienie panelowe 42 mm z przegrodą termiczną, mocowanie przez przyszybowe listwy mocujące
- Takie same warianty wypełnienia jak w bramach segmentowych o grubości konstrukcji 67 mm
- Rama przeszklenia z przegrodą termiczną z 3-szybowym przeszkleniem Duratec z tworzywa sztucznego

Okucia

- Zamek wpuszczany z wkładką patentową
- Komplet zagiętych klamek z owalnymi rozetami z tworzywa sztucznego w kolorze czarnym
- Na życzenie możliwy także komplet okuć – klamka z gałką
- Okucia dostępne opcjonalnie z odlewu aluminiowego w kolorze naturalnym, ze stali nierdzewnej polerowanej lub stali nierdzewnej szczotkowanej

Wyposażenie opcjonalne

- Dźwignia przeciwpaniczna ze szczotkowanej stali nierdzewnej 38-2, wysokość 1000 mm, od zewnątrz, dodatkowo z kompletem klamek ze stali nierdzewnej, wewnątrz
- Górny samozamykacz drzwiowy z funkcją blokowania drzwi
- Dźwignia przeciwpaniczna dla drzwi ewakuacyjnych, wewnątrz (wymagany zamek przeciwpaniczny)
- Ryglowanie wielopunktowe



Widok z zewnątrz drzwi bocznych NT 60



Widok od wewnątrz z przeszkleniem z tworzywa sztucznego



Widok od wewnątrz z segmentami



Standardowy komplet klamek



Widok z zewnątrz drzwi bocznych NT 80 Thermo



Widok od wewnątrz z 3-szybowym przeszkleniem z tworzywa sztucznego



Standardowy komplet klamek



Płyta drzwiowa, ościeżnica i próg z przegrodą termiczną



Drzwi boczne ze stali z przegrodą termiczną

Drzwi uniwersalne MZ Thermo Plus

- Płyta drzwiowa z przegrodą termiczną, wypełnienie z utwardzonej pianki PU, grubość 65 mm
- Aluminiowa ościeżnica blokowa z przegrodą termiczną i próg z przegrodą termiczną
- Dobre właściwości izolacyjne – współczynnik przenikania ciepła $U = 0,82 \text{ W}/(\text{m}^2 \cdot \text{K})$
- Opcjonalnie dostępna wersja KSI Thermo w klasie 2 odporności na włamanie z płytą drzwiową o grubości 42 mm



Więcej informacji znajdą Państwo w prospekcie Drzwi dla budownictwa obiektowego

Indywidualna kolorystyka – większa swoboda aranżacji



Wysokiej jakości technika nakładania farb

Firma Hörmann dostarcza wszystkie przemysłowe bramy segmentowe z powłoką gruntującą w 10 kolorach preferowanych i w kolorach z palety RAL i NCS, w wielu kolorach metalicznych oraz w kolorach zgodnych z British Standard.*

Zastosowanie dwukomponentowego lakieru poliuretanowego tylko od zewnętrznej strony bramy bądź po stronie zewnętrznej i wewnętrznej lub też zastosowanie technologii coil-coating do powlekania ocieplanych segmentów w kolorach preferowanych zapewnia trwałość i najwyższą jakość powłoki lakierniczej – bramy pozostają atrakcyjne przez długi czas.

Ciemnych kolorów należy unikać w ocieplanych bramach stalowych i bramach z przegrodą termiczną, wystawionych na działanie promieni słonecznych, z uwagi na możliwość wypaczania się segmentów i pogorszenia sprawności działania bramy (efekt bimetalu).

Ocynkowane ramy ościeżnicy i okucia nie są malowane fabrycznie. Opcjonalnie maluje się listwy przyszybowe i eloksalowane profile drzwi przejściowych na stronie zewnętrznej. Ramy przeszkleń warstwowych typu Sandwich są dostarczane zasadniczo w kolorze czarnym. Natomiast wzmocnienia płyty bramy** i kątowniki krańcowe są z reguły wykończone w kolorze białoszarym, RAL 9002.



Bramy z ocieplanych segmentów stalowych w 10 kolorach preferowanych są od wewnątrz lakierowane w kolorze białoszarym, RAL 9002 (na zdjęciu SPU F42).



Kolorowe bramy mają od wewnętrznej strony wzmocnienia płyty** i kątowniki segmentów, bramy malowane zasadniczo w kolorze białoszarym, RAL 9002. Rama drzwi przejściowych w bramie od strony wewnętrznej jest wykonana z profili aluminiowych w kolorze E6 / C0.

10 kolorów preferowanych

	biały	RAL 9016
	biały	RAL 9010
	szare aluminium	RAL 9007
	białe aluminium	RAL 9006
	biało-szary	RAL 9002
	brązowy	RAL 8028
	antracytowy	RAL 7016
	ciemnozielony	RAL 6005
	niebieski	RAL 5010
	czerwony	RAL 3000

Przedstawione kolory nie są wiążące z przyczyn technicznych związanych z drukiem. W przypadku kolorowych bram należy zasięgnąć porady autoryzowanego przedstawiciela firmy Hörmann. Wszystkie dane dotyczące kolorów bazują na paletce kolorów RAL.

* Wyjątek stanowią kolory perłowe i odbłaskowe. Możliwe są niewielkie różnice w odcieniach kolorów.

** Z wyjątkiem ALR F42 Vitraplan

Najwyższa odporność na zarysowania i dobra izolacyjność cieplna
Standardowo w przeszkleniach bram segmentowych firmy Hörmann



Zawsze dobra przejrzystość

Przeszklenie DURATEC jest standardowo dostępne bez dopłaty we wszystkich bramach segmentowych z przezroczystym przeszkleniem z tworzywa sztucznego.

Przeszklenie DURATEC z tworzywa sztucznego montowane w bramach segmentowych Hörmann zachowuje swoją przejrzystość nawet mimo częstych zabiegów czyszczących czy silnych obciążeń mechanicznych.

Lepsza ochrona przed śladami czyszczenia

Specjalna powierzchnia zewnętrzna szyby, jak stosowana w reflektorach samochodowych, stanowi trwałą ochronę przed zarysowaniami i śladami czyszczenia.



Zapraszamy do obejrzenia krótkiego filmu na stronie: www.hormann.pl/filmy-video

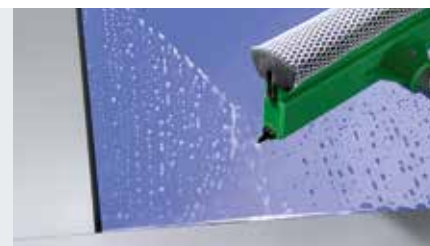

Przeszklenie DURATEC z tworzywa sztucznego najbardziej odporne na zarysowania



Zwykłe, delikatne przeszklenie z tworzywa sztucznego

Dobra izolacyjność cieplna w standardzie

Zwykła szyba podwójna, innych producentów, 16 mm

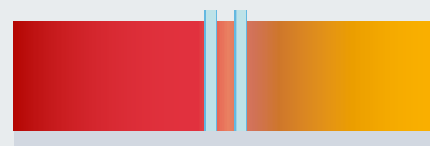

Podwójna szyba DURATEC, 26 mm

Standardowa podwójna szyba o grubości 26 mm zapewnia do **20 %** lepszą izolacyjność cieplną w porównaniu do zwykłego przeszklenia o grubości 16 mm.

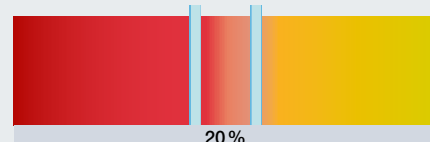

Potrójna szyba DURATEC, 26 mm

Opcjonalne przeszklenie 3-szybowe zapewnia wzrost efektywności izolacyjności cieplnej nawet o **35 %** w porównaniu do zwykłego przeszklenia o grubości 16 mm.

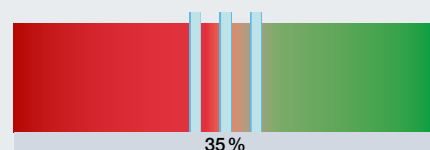

Potrójna szyba DURATEC, 51 mm

Opcjonalne przeszklenie 3-szybowe o grubości 51 mm zapewnia do **40 %** lepszą izolacyjność cieplną w porównaniu do przeszklenia o grubości 16 mm.

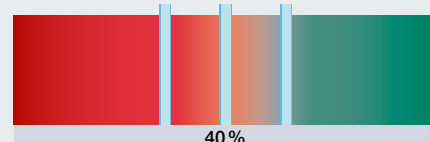

Poczwórna szyba DURATEC, 51 mm

Oferowane opcjonalne przeszklenie 4-szybowe zapewnia wzrost efektywności izolacyjności cieplnej nawet o **55 %** w porównaniu do przeszklenia o grubości 16 mm.

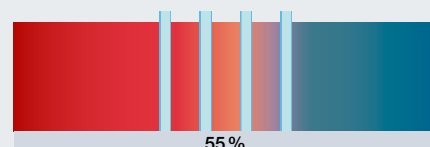

Podwójna szyba typu Klima, 26 mm

Zastosowanie tego rodzaju szyby zapewnia szczególnie niski poziom przenikania ciepła. Poprawa izolacyjności cieplnej wynosi ok. **65 %**.

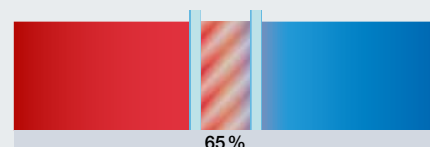

Strona wewnętrzna

Strona zewnętrzna

Przeszklenia, wypełnienia

● = możliwość zastosowania

														
Przeszklenie Duratec		SPU F42	SPU 67 Thermo	APU F42	APU F42 Thermo	APU 67 Thermo	ALR F42	ALR F42 Thermo	ALR 67 Thermo	ALR F42 Glazing	ALR 67 Thermo Glazing	ALR F42 Vitraplan		

Aluminiowa rama przeszklenia

Szyba z tworzywa sztucznego

pojedyncza, przezroczysta	●	●		●			●							
pojedyncza, struktura kryształkowa		●		●			●							
podwójna, przezroczysta	●	●		●	●		●	●					●	
podwójna, struktura kryształkowa	●	●		●	●		●	●					●	
podwójna, barwiona w kolorze brązowym, szarym lub białym (opal)	●	●		●	●		●	●						
potrójna, przezroczysta	●	●	●	●	●	●	●	●	●				●	
potrójna, struktura kryształkowa	●	●	●	●	●	●	●	●	●				●	
potrójna, barwiona w kolorze brązowym, szarym lub białym (opal)	●	●	●	●	●	●	●	●	●					
poczwórna, przezroczysta	●		●			●			●					
poczwórna, struktura kryształkowa	●		●			●			●					
poczwórna, barwiona w kolorze brązowym, szarym lub białym (opal)	●		●			●			●					

Szyba z poliwęglanu

pojedyncza, przezroczysta	●	●		●			●							
podwójna, przezroczysta	●	●		●	●		●	●						●

Szyba ze szkła naturalnego

pojedyncza, zespolone szkło bezpieczne, przezroczysta		●		●			●				●			
podwójna, pojedyncza szyba bezpieczna, przezroczysta		●	●	●	●	●	●	●	●	●	●	●		
podwójna typu Klima, pojedyncza szyba bezpieczna, przezroczysta		●	●	●	●	●	●	●	●	●	●	●		

Wypełnienia

Płyta żeberkowa wielowarstwowa		●		●	●		●	●						
Kratka rozciągana, stal nierdzewna		●		●			●							
Przekrój wentylacyjny: 58 % powierzchni wypełnienia														
Błacha perforowana, stal nierdzewna		●		●			●							
Przekrój wentylacyjny: 40 % powierzchni wypełnienia														
Wypełnienie z pianki PU				●	●	●	●	●	●					
Obudowa z blachy aluminiowej, obustronnie eloksalowana, gładka														
Wypełnienie z pianki PU				●	●	●	●	●	●					
Obudowa z blachy aluminiowej, obustronnie tłoczona w strukturze Stucco														

Przeszklenia typu Sandwich

Szyba z tworzywa sztucznego

podwójna, przezroczysta, rama z tworzywa sztucznego	●	A,D,E	D											
podwójna, przezroczysta, rama z odlewu ciśnieniowego	●	A	A											
potrójna, przezroczysta, rama z tworzywa sztucznego	●		D											
potrójna, przezroczysta, rama z odlewu ciśnieniowego	●		A											
poczwórna, przezroczysta, rama z odlewu ciśnieniowego	●		A											

Szyba z poliwęglanu

podwójna, przezroczysta, rama z odlewu ciśnieniowego	●	A												
--	---	---	--	--	--	--	--	--	--	--	--	--	--	--

Aluminiowa rama przeszklenia



Profil normalny / profil Thermo

Profil normalny / profil Thermo

Rama przeszklenia:

eloksalowana E6 / C0 bez przegrody termicznej / z przegrodą termiczną

Wymiary w świetle:

w zależności od wersji wykonania

Profile szczeblin:

52 mm, opcjonalnie 91 mm (tylko dla grubości konstrukcji 42 mm)



Szyba z tworzywa sztucznego, przezroczysta



Szyba z tworzywa sztucznego, struktura kryształkowa



Szyba z tworzywa sztucznego, szara



Szyba z tworzywa sztucznego, brązowa



Szyba z tworzywa sztucznego, biała (opal)



Płyta żeberkowa wielowarstwowa



Kratka

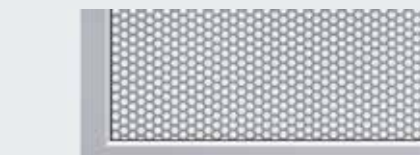

Blacha perforowana



Wypełnienie warstwowe z pianki poliuretanowej, obudowa gładka



Wypełnienie warstwowe z pianki poliuretanowej, obudowa Stucco

Przeszklenia typu Sandwich



Typ A



Typ D



Typ E

Typ A

Rama przeszklenia:

z tworzywa sztucznego lub odlewu ciśnieniowego, kolor czarny

Wymiary w świetle:

635 × 245 mm

Wysokość segmentów:

500, 625, 750 mm

Typ D

Rama przeszklenia:

z tworzywa sztucznego, kolor czarny

Wymiary w świetle:

602 × 132 mm

Wysokość segmentów:

500, 625, 750 mm

Typ E

Rama przeszklenia:

z tworzywa sztucznego, kolor czarny

Wymiary w świetle:

725 × 370 mm

Wysokość segmentów:

625, 750 mm

Efektywna izolacyjność cieplna

Dzięki zastosowaniu przegrody termicznej między ościeżnicą a ścianą budynku

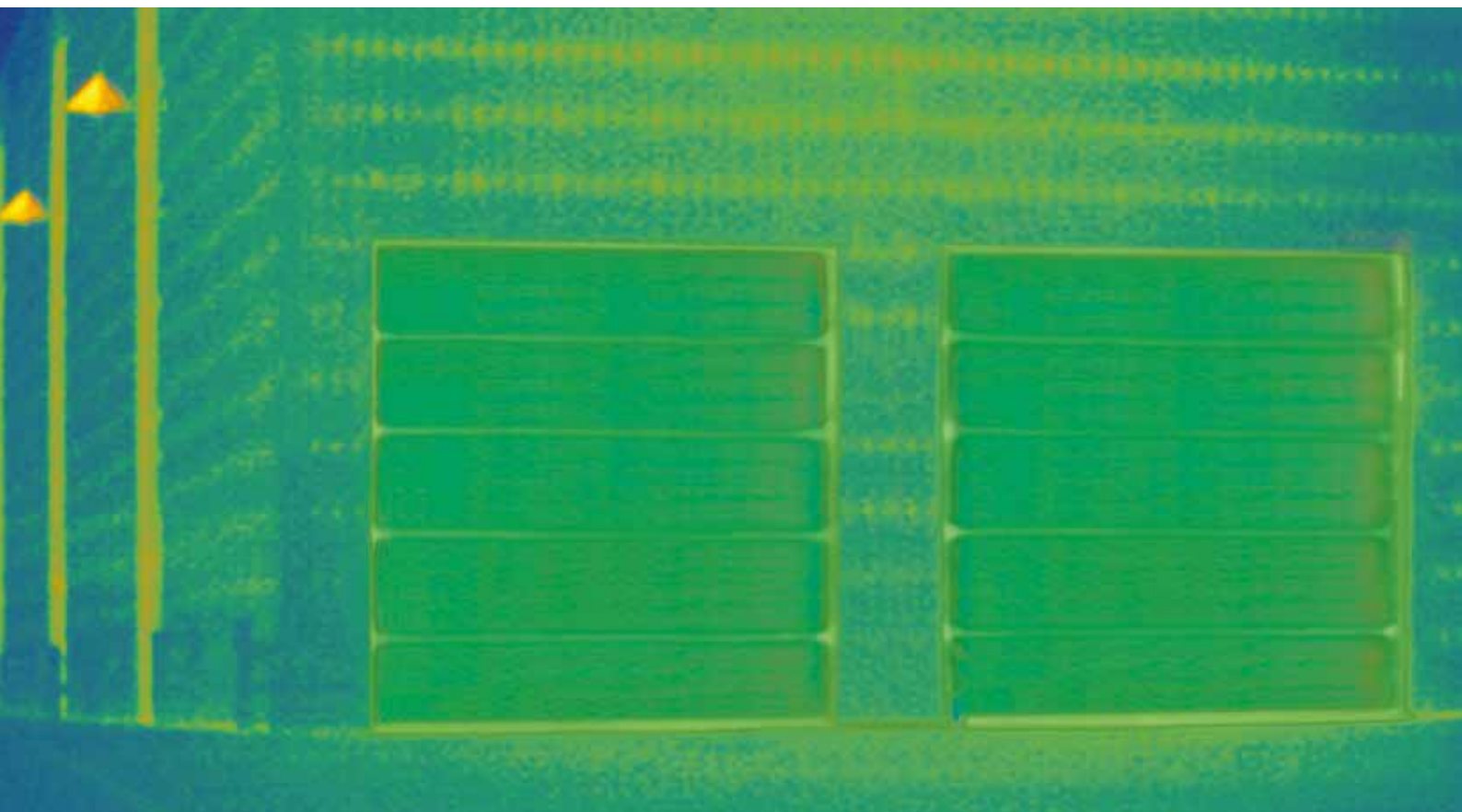

SPU 67 Thermo – najlepsza izolacyjność cieplna

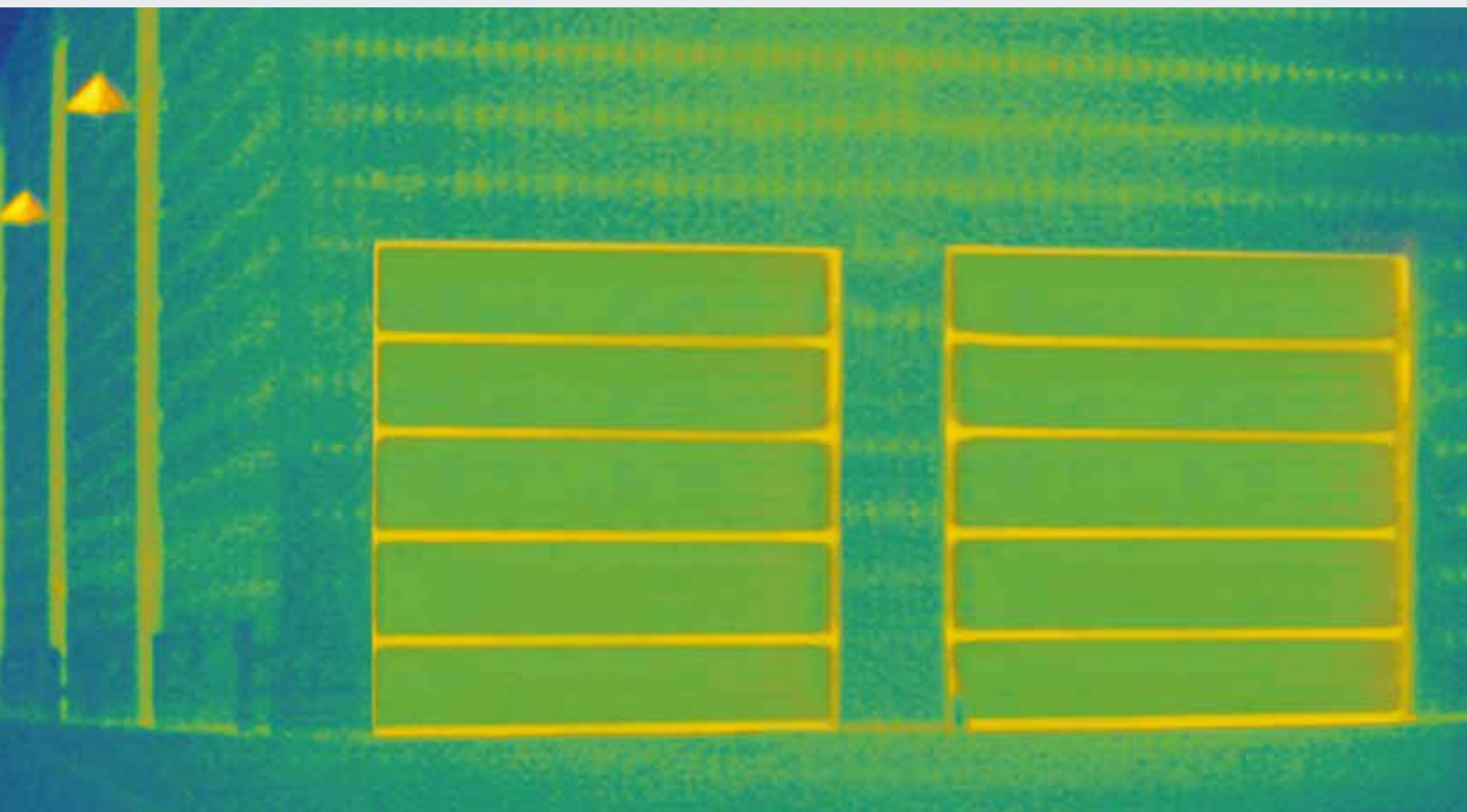

SPU F42 Thermo – dobra izolacyjność cieplna

Tylko w firmie Hörmann

ThermoFrame Opcjonalnie we wszystkich przemysłowych bramach segmentowych

Ogrzewane hale wymagają zastosowania dobrze ocieplonych przemysłowych bram segmentowych. Dlatego przemysłowe bramy segmentowe Hörmann są oferowane opcjonalnie z profilem ThermoFrame, który zapewnia termiczne oddzielenie ościeżnicy od murowanej ściany budynku. Efekt termoizolacyjny wzmacniają dodatkowo uszczelki wargowe montowane po obu stronach i w górnej części bramy. Dzięki zastosowanemu rozwiązaniu współczynnik izolacyjności cieplnej zmniejsza się nawet o 21 %.

- Przegroda termiczna między ościeżnicą a ścianą budynku
- Dodatkowe uszczelki zwiększają szczelność
- Prosty montaż razem z ościeżnicą bramy
- Optymalna ochrona ościeżnic bocznych przed korozją
- **Nawet do 21 % lepsze właściwości izolacyjne** przemysłowej bramy segmentowej SPU 67 Thermo o wymiarach 3000 x 3000 mm

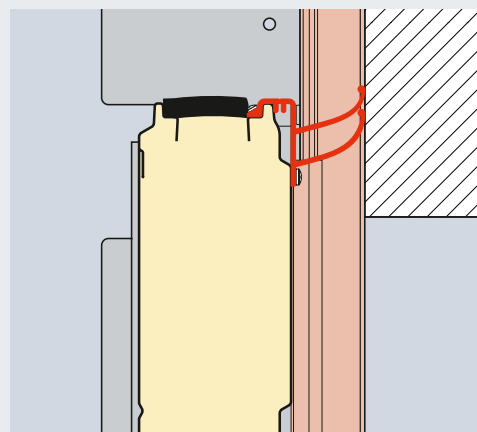

Mocowanie w nadprożu z zastosowaniem ThermoFrame

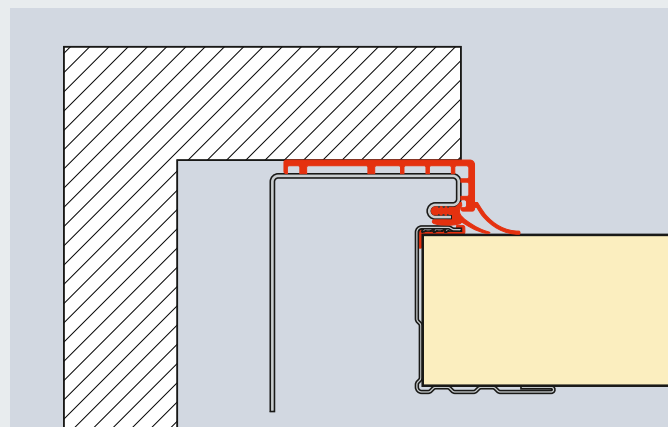

Mocowanie boczne z zastosowaniem ThermoFrame

SPU F42 Powierzchnia bramy (mm)	bez ThermoFrame W/(m ² ·K)	z ThermoFrame W/(m ² ·K)	Stopień poprawy %
3000 x 3000	1,22	1,07	12,3
4000 x 4000	1,10	0,99	10,0
5000 x 5000	1,03	0,94	8,7
SPU 67 Thermo Powierzchnia bramy (mm)			
3000 x 3000	0,81	0,64	21,0
4000 x 4000	0,69	0,56	18,8
5000 x 5000	0,62	0,51	17,7

Przykłady wariantów prowadzenia bramy

Idealne dla nowych i remontowanych obiektów



Typ prowadzenia dokładnie dopasowany do rodzaju hali

W firmie Hörmann zawsze znajdzie się odpowiednie prowadzenie do każdego typu bramy. W zależności od wymagań architektonicznych można wybrać prowadzenie normalne, prowadzenie dla niskiego nadproża, prowadzenie wysokie oraz prowadzenia uwzględniające nachylenie dachu.

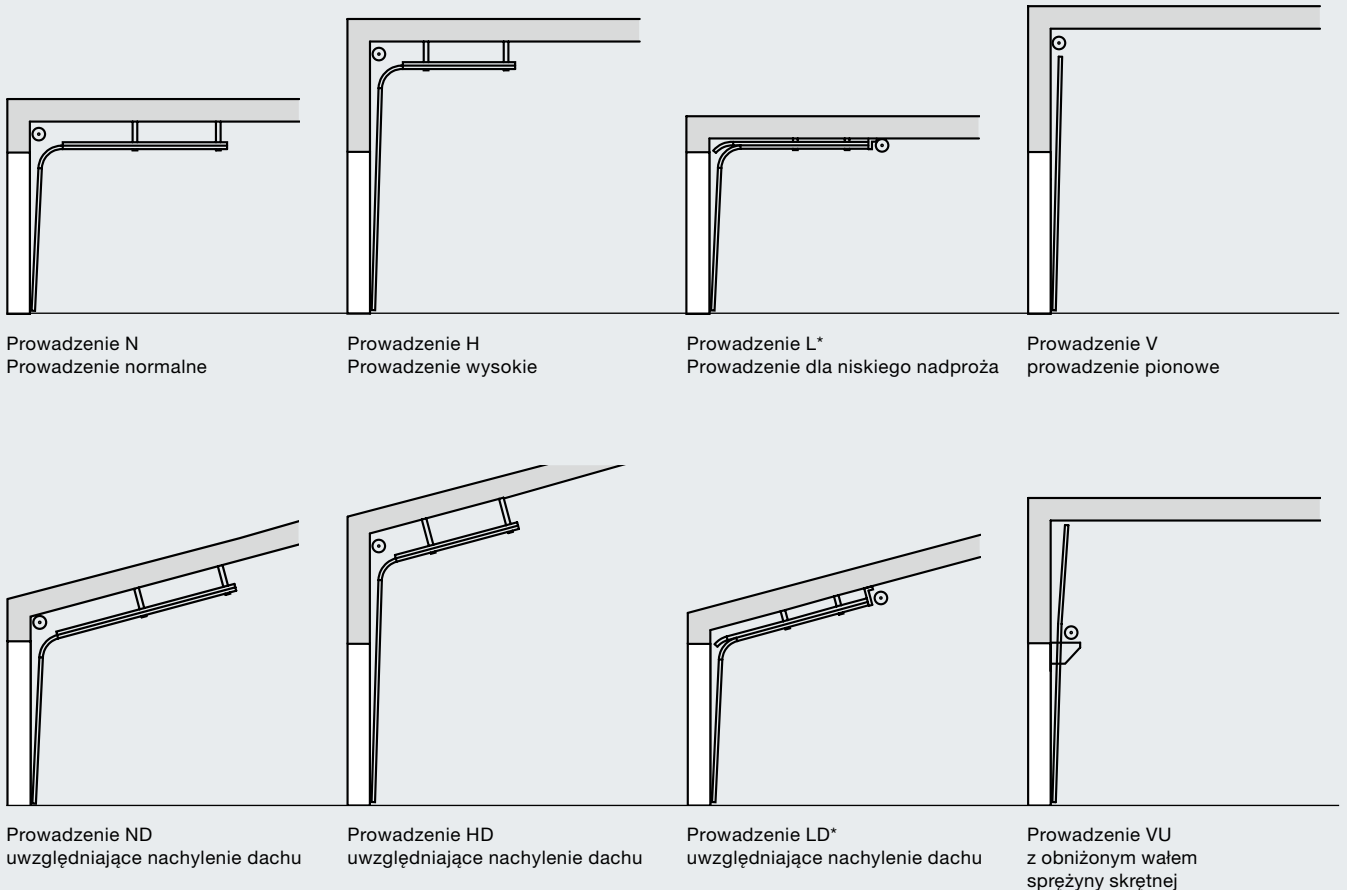

Wszystkie dostępne warianty prowadzeń zawierają aktualne dane montażowe.

* nie można stosować w bramach o grubości konstrukcji 67 mm

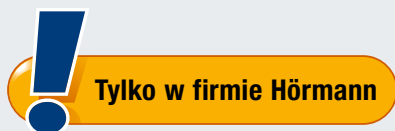

Prowadzenie dla niskiego nadproża

Napęd i łańcuch znajdują się bezpośrednio przy bramie. Dzięki temu rozwiązaniu żaden łańcuch nie zwisa w środku pomieszczenia. Warto dokonać porównania!

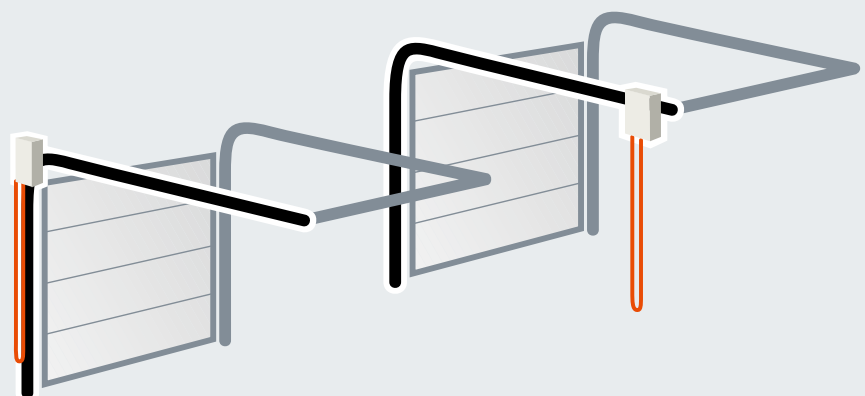

Optymalne rozwiązanie stosowane przez firmę Hörmann

Problemowe usytuowanie w bramach innych producentów

Najlepszy dowód jakości: Zaawansowana technika w każdym szczególe

1 Cicha praca bramy

Obejmy rolek zawiasów wykonane z ocynkowanej stali i wyposażone w regulowane, łożyskowane rolki bieżne z tworzywa sztucznego, zapewniają precyzyjną i cichą pracę bramy.

Sprawny serwis

W przypadku uszkodzeń w obszarze ościeżnicy, spowodowanych uderzeniem pojazdu, **skręcane prowadnice** można łatwo wymienić bez ponoszenia wysokich kosztów naprawy.

2 Ocynkowana, składana obejma rolek

Składana obejma rolek powoduje zmniejszenie wysokości nadproża i zapobiega złamaniu górnego segmentu podczas otwierania bramy.

3 Łączenia odporne na rozerwanie

Stabilne zawiasy środkowe z ocynkowanej stali dokładnie łączą poszczególne segmenty bramy. Krawędzie segmentów bramy są skonstruowane w taki sposób, że śruby przechodzą przez warstwy blachy, co zapewnia odpowiednie mocowanie.

4 Górne zakończenie ościeżnicy z konsolą podłączeniową

Ściśle określone pozycje konsoli wału sprężyny skrętniej ułatwiają montaż całego wału.

Połączenie wału sprężyny z bębniem linowym

Bezpieczne połączenie wykonane z jednego odlewu, zamiast oddzielnych pasowanych wpustów, zwiększa bezpieczeństwo działania i ułatwia montaż. Wał jest ocynkowany, a sprężyny malowane.

Elastyczne sprzęgło wału

Niewielkie różnice w jednej płaszczyźnie dają się łatwo wyrównać dzięki elastycznym właściwościom sprzęgła wału.

5 Fabrycznie przygotowane podwieszenie

Prowadnice są podwieszane pod stropem za pomocą specjalnych kotew wykonanych z ocynkowanej stali i wyposażonych w podłużne otwory. Są one w dużym stopniu fabrycznie przygotowane do danych warunków zabudowy.



Na zdjęciu SPU F42

Parametry bezpieczeństwa zgodnie z normą europejską PN-EN 13241-1



Bramy muszą spełniać przepisy bezpieczeństwa określone normą europejską PN-EN 13241-1! Uzyskaj potwierdzenie od innych oferentów!

W firmie Hörmann sprawdzone i potwierdzone certyfikatem:

Zabezpieczenie przed opadnięciem

6 Bezpieczne prowadzenie bramy

Rollki bieżne prowadzone są bardzo precyzyjnie w **bezpiecznych prowadnicach** opracowanych przez firmę Hörmann. Płyta bramy nie wypadnie ani podczas zmiany kierunku ruchu, ani wtedy, gdy jest prowadzona pod stropem.

7 Optymalne zrównoważenie ciężaru

Optymalne zrównoważenie ciężaru zapewnia mechanizm sprężyn skrętnych i rowkowany wał sprężynowy. Dzięki nim brama porusza się lekko w każdej fazie otwierania i zamykania.

8 Zabezpieczenie przed opadnięciem płyty bramy (w zależności od wyposażenia)

Mechanizm zapadkowy, zależny od ciężaru bramy i zintegrowany z elementem nośnym, stanowi zabezpieczenie na wypadek pęknięcia liny lub sprężyny. **Patent europejski**

9 Zabezpieczenie przed pęknięciem sprężyny (w zależności od wyposażenia)

Zatrzymuje wał sprężyny skrętnej w przypadku pęknięcia sprężyny i utrzymuje bramę w bezpiecznym położeniu. **Patent europejski**

Zabezpieczenie przed przytraśnięciem

10 Zabezpieczenie przed przytraśnięciem palców

Specjalny kształt segmentów w bramach o grubości konstrukcji 42 mm eliminuje ryzyko zgniecenia palców zarówno od wewnętrznej, jak i zewnętrznej strony bramy.

11 Wewnętrzne prowadzenie liny

Linki nośne są prowadzone wewnątrz między płytą bramy a ościeżnicą. Brak wystających elementów. Wyklucza to możliwość skaleczenia. W przypadku bram z prowadzeniem dla niskiego nadproża element nośny stanowi łańcuch łączony z linką.

12 Boczne zabezpieczenie przed przytraśnięciem

Boczne ościeżnice są całkowicie zamknięte na całej wysokości. Boczne zabezpieczenie przed przytraśnięciem jest szczególnie bezpieczne.

13 Zabezpieczenie krawędzi zamykającej

W napędach WA 400 i ITO 400 czujniki monitorują dolną krawędź bramy i w razie niebezpieczeństwa powodują jej zatrzymanie i cofnięcie. Powoduje to również ograniczenie siły w napędach WA 300 i SupraMatic HT. Szczególne bezpieczeństwo podczas nadzorowania krawędzi zamykającej bramy zapewnia fotokomórka wyprzedzająca lub krata świetlna (więcej informacji od strony 62). Rozpoznanie przeszkody następuje jeszcze przed kontaktem z bramą.

Bramy obsługiwane ręcznie

Standardowo przy pomocy liny lub drążka

Opcjonalne możliwości obsługi

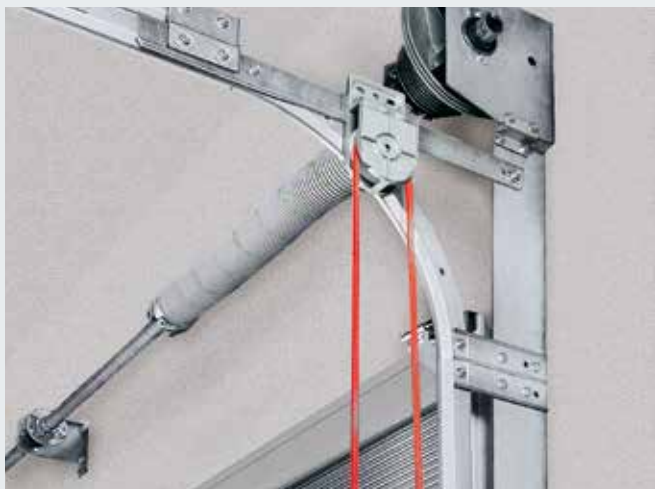

Opcjonalnie: napęd ręczny z linką lub tańcuszkiem



Opcjonalnie: napęd ręczny z przekładnią łańcuchową



Opcjonalny napinacz łańcucha ułatwiający obsługę bramy

Bezpieczne ryglowanie w standardzie



Rygiel przesuwny

Rygiel można zabezpieczyć kłódką i używać w funkcji bezpiecznego ryglowania nocnego.



Tylko w firmie Hörmann

Rygiel obrotowy

To zamknięcie bramy z tarczą zapadkową rygluje się samoczynnie. Na zapytanie oferujemy rygiel obrotowy także do bram z prowadzeniem VU i HU (z obniżonym wałem sprężyny skrętnej).



Tylko w firmie Hörmann

PATENT EUROPEJSKI

Ryglowanie przypodłogowe

Bardzo praktyczne rozwiązanie w przypadku często otwieranych bram. Wygodne odblokowanie stopą. Słyszalne zaryglowanie zapadki podczas zamykania bramy.

Uchwyty do bram

Bezpieczeństwo w standardzie



Obsługa ryglowania z zewnątrz

Ryglowanie bramy można obsługiwać od zewnątrz przy pomocy kompletu ergonomicznych uchwytów. Od wewnątrz zamknięcie obsługuje się za pomocą uchwytu krzyżowego i zatyczki zabezpieczającej.

Wkładkę patentową można zintegrować z centralnym systemem zamykania.



Rygiel przesuwny



Rygiel obrotowy



Komplet uchwytów osadzonych głębiej

Pionowe prowadzenie bramy znajduje optymalne zastosowanie w centrach logistycznych dzięki płaskiej konstrukcji i uniwersalnej wysokości montażowej (bramy do ramp).

Wkładka patentowa pełni dwie funkcje: **brama może być odblokowana na stałe lub ryglować się samoczynnie.**

Wszystkie elementy prowadzone wewnątrz są chronione przez obudowę.



Rygiel przesuwny



Rygiel obrotowy

Kompatybilne rozwiązania systemowe gwarancją bezpiecznego działania bram



Komfortowa obsługa bramy z wykorzystaniem technologii sterowania radiowego BiSecur



Perfekcyjne współdziałanie bramy, napędu i wyposażenia techniki przeładunku



Bezproblemowa instalacja dzięki systemowym komponentom

Zalecane rozwiązania systemowe

Firma Hörmann oferuje napędy i sterowania zaprojektowane przez własny dział rozwoju i pochodzące z własnej produkcji. Dzięki temu wszystkie komponenty są kompatybilne i gwarantują pełne bezpieczeństwo działania bramy.

Ujednolicona koncepcja obsługi i siedmiosegmentowy wyświetlacz ułatwiają Państwu codzienne użytkowanie. Obudowy tej samej wielkości i zespoły przewodów w znacznym stopniu upraszczają wykonanie montażu. Dzięki temu wszystkie produkty firmy Hörmann współpracują ze sobą optymalnie i efektywnie:

- Bramy przemysłowe
- Technika przeładunku
- Napędy
- Sterowania
- Wyposażenie dodatkowe

Więcej informacji o napędach, sterowaniach i wyposażeniu dodatkowym znajdą Państwo na stronach 62 – 81.

Fotokomórka wyprzedzająca VL 1

Opcjonalnie we wszystkich bramach segmentowych z napędem mechanicznym

*Bez dopłaty
w WA 400 i ITO 400*



Większe bezpieczeństwo

Bezdotykowy automatyczny mechanizm zabezpieczający rozpoznaje z odpowiednim wyprzedzeniem przeszkody i ludzi znajdujących się w obszarze pracy bramy. Brama zatrzymuje się zanim dotknie przeszkody i natychmiast podnosi się w górę. To rozwiązanie niemal całkowicie wyklucza możliwość doznania obrażeń lub uszkodzenia przedmiotów.

Szybsza praca bramy

Fotokomórka wyprzedzająca umożliwia zamykanie bramy z prędkością do 30 cm/s. Dzięki skróceniu czasu potrzebnego na otwarcie bramy obniża się koszty zużycia energii.

Niższe koszty przeglądów i konserwacji

Bramy przemysłowe wyposażone w działające bezdotykowo urządzenia do nadzorowania pracy bramy, które zostały dopuszczone do ochrony osób – użytkowników bramy, nie muszą być kontrolowane pod kątem zachowania sił zamykania.

Zabezpieczenie krawędzi zamykającej z zastosowaniem czujników optycznych lub fotokomórki wyprzedzającej

Wszystkie przemysłowe bramy segmentowe Hörmann z napędami WA 400 i ITO 400 są w wersji standardowej wyposażone w samoczynnie nadzorujące zabezpieczenie krawędzi zamykającej z czujnikami optycznymi. Bez dopłaty oferowana jest alternatywnie fotokomórka wyprzedzająca VL 1 do bezdotykowego nadzorowania krawędzi zamykającej bramy. To rozwiązanie gwarantuje najwyższe bezpieczeństwo eksploatacji, szybszą pracę bramy i niższe wydatki na przeglądy i konserwację.



Fotokomórka wyprzedzająca VL 1



Fotokomórka wyprzedzająca VL 2



Boczna ochrona przeciwkolizyjna zapobiega uszkodzeniu ruchomego ramienia w pozycji „Brama zamknięta”.



Fotokomórka wyprzedzająca

Fotokomórki wyprzedzające VL 1 i VL 2 zwiększają bezpieczeństwo działania przemysłowych bram segmentowych Hörmann. Czujniki nadzorują dolną krawędź bramy segmentowej. Przeszkody i ludzie w obszarze pracy bramy są rozpoznawani z wyprzedzeniem, a brama segmentowa cofnie się zanim dotknie przeszkody. Inną zaletą tego rozwiązania jest większa prędkość pracy bramy.

Krata świetlna

Wbudowana w ościeżnicy



Krata świetlna HLG

Krata świetlna zintegrowana z ościeżnicą bezdotykowo rozpoznaje ludzi i przeszkody. To rozwiązanie niemal całkowicie wyklucza możliwość doznania obrażeń lub uszkodzenia przedmiotów.

Nie ma konieczności stosowania zabezpieczenia krawędzi zamykającej z czujnikami optycznymi ani dodatkowych fotokomórek. Krata świetlna zamontowana w ościeżnicy jest dobrze zabezpieczona przed uszkodzeniami lub przypadkową zmianą ustawienia.

**Zastosowanie w sterowaniach:
A / B 445, A / B 460, B 460 FU**

Nie może być stosowana w bramach segmentowych z wbudowanymi drzwiami przejściowymi bez wystającego progu.

- **Najwyższe bezpieczeństwo**
Gwarantowana efektywność rozpoznawania osób i przeszkód dzięki poprzecznym promieniom.
- **Najwyższy poziom ochrony osób**
Wyjątkowo gęste rozmieszczenie czujników na wysokości do 500 mm (powyżej OFF).
- **Niższe straty energii**
Brama może zamykać się z prędkością do 45 cm/s (z napędem WA 400 FU i sterowaniem 460 FU, w zależności od typu prowadzenia i wymiarów bramy).
- **Ochrona przed uszkodzeniem**
Krata świetlna jest dobrze chroniona przez zintegrowanie z ościeżnicą.
- **Łatwy montaż**
Optymalnie ustawioną kratę świetlną mocuje się w ościeżnicy przy pomocy wsporników montażowych.
- **Możliwość późniejszego montażu**
Gotowe i zamontowane bramy wyposażone w zabezpieczenie krawędzi zamykającej z czujnikami optycznymi można bez problemu doposażyć w kratę świetlną HLG.
- **Niższe koszty przeglądów i konserwacji**



Inne fotokomórki i kraty świetlne



Fotokomórka RL 50 / RL 300

Fotokomórka refleksyjna z podzespołem nadawczo-odbiorczym i reflektorem. Testowanie fotokomórki przez sterowanie przed każdym ruchem bramy w dół. Podłączenie przewodem systemowym (RL 50, długość 2 m) lub przewodem 2-żyłowym (RL 300, długość 10 m).

Wymiary:

68 × 97 × 33 mm (szer. × wys. × głęb.)

Stopień ochrony: IP 65

Reflektor o zasięgu maks. 8 m (standard):

30 × 60 mm (szer. × wys.)

Reflektor o zasięgu maks. 12 m (brak zdjęcia):
średnica 80 mm

(opcjonalnie z powłoką przeciwmgielną)



Fotokomórka jednokierunkowa EL 51

Fotokomórka z oddzielnym nadajnikiem i odbiornikiem.

Testowanie fotokomórki przez sterowanie przed każdym ruchem bramy w dół.

Podłączenie przewodem systemowym, zasięg maks. 8 m, wymiary wraz z kątownikiem montażowym:

60 × 165 × 43 mm (szer. × wys. × głęb.)

Stopień ochrony: IP 65



Krata świetlna ELG

Krata świetlna nadzoruje całą powierzchnię zamykania bramy o wysokości do 2500 mm. Krata świetlną ELG 1 można też zainstalować w zestawach kolumn STL wykonanych z eloksowanego aluminium odpornego na działanie warunków atmosferycznych.

Napięcie zasilania: 24 V DC

Pobór prądu: każda 100 mA

Zasięg: 0...12 m

Stopień ochrony: IP 65

Ochrona przeciwsłoneczna: 150 000 luksów

Temperatura pracy: -25°C do +55°C

Raster: 60 mm krzyżowo

Źródło światła: podczerwień LED

Długość przewodu nadajnika: 10 mm

Długość przewodu odbiornika: 5 mm

Wysokość: ELG 1 = 1380 mm, ELG 2 = 2460 mm

Napęd osiowy WA 300 S4

Funkcja łagodnego rozruchu i wyhamowania w standardzie



Funkcja łagodnego rozruchu i wyhamowania gwarantuje oszczędną i spokojną pracę bramy. Dzięki niej żywotność całej konstrukcji bramy znacznie się wydłuża.



Niższe koszty, niskie zużycie prądu

Cena napędu WA 300 S4 jest o ok. 30 % niższa od napędu na prąd trójfazowy. Do tego dochodzi nawet o 75 % mniejsze dzienne zużycie prądu.



Szybki, łatwy montaż i uruchomienie

Wiele komponentów jest już fabrycznie zamontowanych, nie jest też konieczne instalowanie zabezpieczenia krawędzi zamykającej czy mikrowyłącznika luźnej linki.

Więcej informacji można uzyskać u partnerów handlowych firmy Hörmann lub przeczytać w danych montażowych.

Zestawienie zalet

Szczególnie łatwy w montażu i serwisowaniu dzięki zastosowaniu standardowego ograniczenia siły

W bramach bez drzwi przejściowych nie ma konieczności instalowania dodatkowych elementów na płycie bramy, takich jak zabezpieczenie krawędzi zamykającej czy mikrowyłącznik luźnej linki. To rozwiązanie skraca czas montażu, zmniejsza koszty prac serwisowych i ogranicza ryzyko koniecznych napraw.

Bezpieczne zamykanie bramy ze zredukowaną prędkością

Brama otwiera się i zamyka na całym odcinku powyżej 2500 mm wysokości otworu z prędkością ok. 19 cm/s. Z przyczyn bezpieczeństwa zamykanie bramy poniżej 2500 mm wysokości otworu odbywa się ze zmniejszoną prędkością, która wynosi ok. 10 cm/s. Opcjonalna fotokomórka wyprzedzająca bądź zabezpieczenie krawędzi zamykającej niweluje to ograniczenie – brama może otwierać się i zamykać z prędkością ok. 19 cm/s.

Zintegrowane sterowanie ze sterownikiem na przycisk DTH R

Napęd WA 300 S4 jest opcjonalnie dostępny z zewnętrznym sterowaniem 360 (przystosowanym do sterowania pasem ruchu).

Wymiary bramy

Maks. szerokość bramy 6000 mm
Maks. wysokość bramy 4500 mm

Maks. 150 cykli bramy dziennie

lub do bram w garażach zbiorczych na maksymalnie 100 miejsc parkingowych



Zapraszamy do obejrzenia krótkiego filmu na stronie:



www.hormann.pl/filmy-video



Diagonalny wariant montażowy



Pionowy wariant montażowy

Oferowane standardowo w WA 300 S4

- Funkcja łagodnego rozruchu i wyhamowania oszczędza mechanizm bramy i gwarantuje spokojną pracę bramy
- Ograniczenie siły w kierunku „Brama otwarta” / „Brama zamknięta”
- Zintegrowane sterowanie ze sterownikiem DTH R
- Wymagane miejsce na montaż z boku wynosi jedynie 200 mm
- Brak konieczności wykonywania instalacji i okablowania na bramie*
- Brak konieczności instalowania mikrowyłącznika luźnej linki
- Zużycie prądu w trybie stand-by tylko ok. 1 W (bez innych podłączonych elementów wyposażenia elektrycznego)

* z wyjątkiem bram z wbudowanymi drzwiami przejściowymi



Rozryglowanie konserwacyjne bezpośrednio przy napędzie

W celu przeprowadzenia zalecanych corocznych przeglądów nie jest konieczny pracochłonny demontaż napędu z wału. To pozwala oszczędzać czas i koszty. Rozryglowanie konserwacyjne można w każdej chwili zmienić na rozryglowanie zabezpieczone.



Opcjonalne sterowanie 300 U ze sterownikiem na przycisk

Sterowanie 300 U jest dostępne jako kompaktowy zespół sterujący w połączeniu ze sterowaniem 420 S i 420 T do ramp przeładunkowych (zdjęcie powyżej). Zapewnia ograniczenie zużycia energii w połączeniu ze sterowaniem do ramp przeładunkowych z funkcją oszczędzania energii. Sterowanie 300 U jest dostępne też opcjonalnie z wyłącznikiem głównym (brak zdjęcia).

Na życzenie ze zintegrowanym przekaźnikiem opcjonalnym:

- Sygnalizacja położenia krańcowych „Otwieranie bramy” w celu aktywacji ramp przeładunkowych
- Wyłącznik magnetyczny w bramie nie jest wymagany
- Minimalne okablowanie

Opcjonalne możliwości odblokowania



Zabezpieczone odblokowanie od wewnątrz

W ten sposób można wygodnie odblokować napęd z poziomu posadzki (patent europejski).



Zabezpieczone odblokowanie od zewnątrz ASE

Służy do odblokowania bramy od zewnątrz (wymagane w halach bez drugiego wejścia), obudowa z odlewu ciśnieniowego zamykana na klucz z jednostronną wkładką patentową.

Wymiary:

83 x 133 x 50 mm (szer. x wys. x głęb.)

Obsługa awaryjna

Do ręcznej obsługi bram o wysokości powyżej 3000 mm (patrz zdjęcie na stronie 69)

Akumulator awaryjny

Zasilanie awaryjne umieszczone w zewnętrznej obudowie buforuje zanik napięcia sieciowego trwający do 18 godzin i wystarcza na maks. 5 cykli bramy (w zależności od temperatury i stopnia naładowania). Przy normalnej eksploatacji bramy akumulator awaryjny ładuje się samoczynnie. W sterowaniu 360 zasilanie awaryjne odbywa się przez opcjonalny zasilacz UPS (patrz strona 73).

Napęd osiowy WA 400, WA 400 M

Wydajny i wytrzymały

Napęd mocowany kołnierzowo WA 400

Opatentowana wersja do montażu kołnierzowego umożliwia szybki i prosty montaż napędu na wale sprężynowym i zajmuje o wiele mniej miejsca z boku niż nasadowe warianty napędów innych producentów.

Możliwość łączenia ze sterowaniem
A / B 445, A / B 460, B 460 FU

Napęd z przekładnią łańcuchową WA 400

Napęd WA 400 z przekładnią łańcuchową zalecamy do wszystkich typów bram o wysokości maksymalnie 7500 mm przy małej ilości miejsca z boku – maks. 200 mm. Napęd WA 400 z przekładnią łańcuchową musi być stosowany w bramach z prowadzeniem L i LD. Napęd szczególnie oszczędza mechanizm bramy dzięki zastosowaniu pośredniego przenoszenia siły.

Możliwość łączenia ze sterowaniem
A / B 445, A / B 460, B 460 FU

Napęd do montażu centralnego WA 400 M

Ta wersja napędu jest montowana centralnie na wale sprężynowym, dzięki czemu nie wymaga dodatkowego miejsca na montaż z boku. Należy uwzględnić wysokość nadproża! WA 400 M jest dostępny standardowo z zabezpieczonym rozłączaniem i nadaje się do niemal wszystkich wariantów prowadzenia bramy.

Możliwość łączenia ze sterowaniem
A / B 445, A / B 460, B 460 FU



Standardowy wariant montażowy poziomy, alternatywnie pionowy. Na zdjęciu z opcjonalnym awaryjnym łańcuchem ręcznym.



Standardowy wariant montażowy pionowy. Na zdjęciu z opcjonalnym awaryjnym łańcuchem ręcznym.



Montaż centralny, brak miejsca z boku to żaden problem.



Tylko w firmie Hörmann

Cechy wszystkich napędów na prąd trójfazowy:

- bardzo cicha praca
- długi efektywny czas pracy
- szybki bieg bramy
- dostępne także w wersji FU



Standardowe rozryglowanie konserwacyjne

W celu przeprowadzenia zalecanych corocznych przeglądów i prac konserwacyjnych nie jest konieczny pracochłonny demontaż napędu z wału. To pozwala oszczędzać czas i koszty. Rozryglowanie konserwacyjne można w każdej chwili zmienić na rozryglowanie zabezpieczone.



Alternatywne rozwiązania obsługi awaryjnej

Awaryjna korbka ręczna

Ten niedrogi wariant jest dostarczany w dwóch wersjach wykonania: ze sztywną korbką lub z przegubową awaryjną korbką ręczną. Możliwość doposażenia w awaryjny łańcuch ręczny.



Awaryjny łańcuch ręczny

Dzięki połączeniu awaryjnego łańcucha ręcznego z opcjonalnym zabezpieczonym odblokowaniem można odryglować bramę lub obsługiwać ją z poziomu posadzki.



Obsługa awaryjna

Zalecana do bram o wysokości ponad 3000 mm oraz do bram dla straży pożarnej. Wymagany montaż zabezpieczonego rozłączenia.

Spełnia wymagania dyrektywy dla straży pożarnej DIN 14092.

Opcjonalne możliwości odblokowania



Zabezpieczone odblokowanie od wewnątrz

(standardowo w WA 400 M)
W ten sposób można wygodnie odblokować napęd z poziomu posadzki (patent europejski).



Zabezpieczone odblokowanie od zewnątrz ASE

Służy do odblokowania bramy od zewnątrz (wymagane w halach bez drugiego wejścia), obudowa z odlewu ciśnieniowego zamykana na klucz z jednostronną wkładką patentową.

Wymiary:
83 x 133 x 50 mm (szer. x wys. x głęb.)

Napęd ITO 400, SupraMatic HT

Napędy niewymagające dużej ilości miejsca

Napęd łańcuchowy z szyną prowadzącą ITO 400

- Nie wymaga dodatkowego miejsca z boku
- Odryglowanie awaryjne poprzez ciągną Bowdena umieszczone na suwaku
- Możliwe odryglowanie awaryjne z zewnątrz
- IP 65 (obudowa strugoszczelna)
- Dla normalnego prowadzenia (N, ND) i prowadzenia dla niskiego nadproża (L, LD)
- Maks. wysokość bramy 4500 mm
- Dostępny także w wersji FU
- Do bram z drzwiami przejściowymi dostępny na zapytanie

**Możliwość łączenia ze sterowaniem
A / B 445, A / B 460 i B 460 FU**

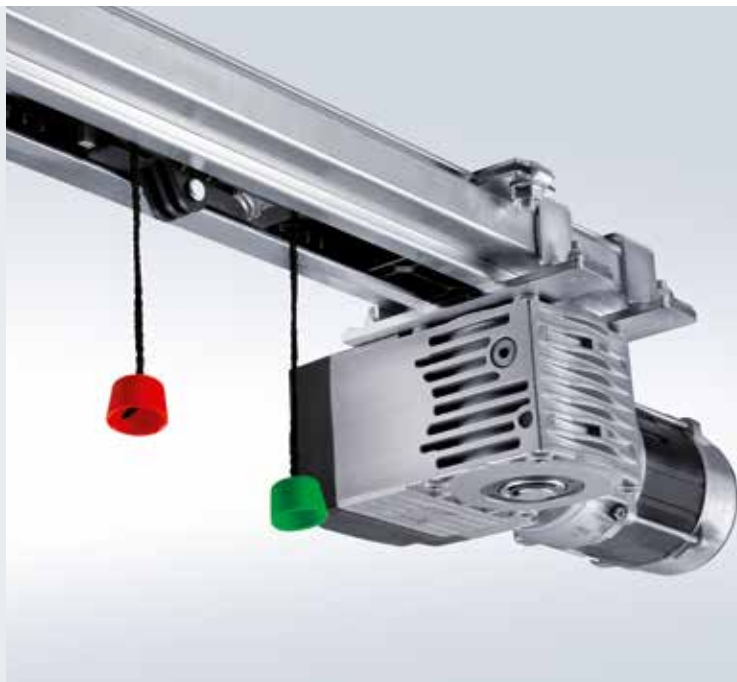

Napęd SupraMatic HT

- Do garaży na maks. 100 miejsc parkingowych
- Siła ciągnięcia i nacisku 1000 N (krótkotrwałe obciążenie maksymalne 1200 N)
- Ze zintegrowanym elektronicznym układem sterowania i podwójnym siedmiosegmentowym wyświetlaczem do łatwego ustawiania funkcji napędu bezpośrednio na napędzie
- Dostępne opcjonalnie zewnętrzne sterowanie 360 do podłączenia sterowania pasa ruchu, lamp sygnalizacyjnych lub płytek dodatkowych
- Funkcja łagodnego rozruchu i wyhamowania zapewnia cichą pracę i oszczędza mechanizm bramy
- Opatentowane ryglowanie bramy w szynie napędu z rozryglowaniem awaryjnym obsługiwanym od wewnątrz
- Przewód przyłączeniowy z wtyczką euro, drugie podwieszenie
- Zakres zastosowania: bramy z zabezpieczeniem przed pęknięciem sprężyny
- SupraMatic HT: szerokość maks. 6750 mm (7000 mm na zapytanie), wysokość maks. 3000 mm
- Z prowadzeniem normalnym (N) i prowadzeniem dla niskiego nadproża (L)
- Na zapytanie do bram z drzwiami przejściowymi, ALR F42 Glazing i z przeszkleniem z naturalnego szkła
- Nie może być stosowany w bramach segmentowych o grubości konstrukcji 67 mm



Zaryglowana i zabezpieczona przed podważeniem

Przeciwwłamaniowe zabezpieczenie przed podważeniem

Standardowe zabezpieczenie przed podważeniem w bramach o wysokości do 5 m

Ochrona przeciwwłamaniowa w bramach przemysłowych odgrywa szczególnie ważną rolę, gdyż dotyczy zabezpieczenia towarów i parku maszynowego. W firmie Hörmann wszystkie przemysłowe bramy segmentowe wyposażone w napędy WA 300 S4 / WA 400, których wysokość nie przekracza 5 m, są standardowo wyposażone w przeciwwłamaniowe zabezpieczenie przed podważeniem. Mechanizm ten – nawet w razie awarii zasilania – skutecznie zapobiega wyważeniu bramy z użyciem siły.

Przemysłowe bramy segmentowe o wysokości ponad 5 m są odporne na włamanie już ze względu na swój duży ciężar własny.

W bramach segmentowych wyposażonych w napęd z szyną prowadzącą przekładnia samohamująca (ITO 400) lub opatentowane ryglowanie bramy w szynie napędu (SupraMatic HT) chroni przed włamaniem przez podważenie.



Lepsze zabezpieczenie na noc

Hörmann oferuje także opcjonalne systemy ryglowania, które zwiększają poziom bezpieczeństwa. W bramach z napędem można dodatkowo zainstalować mechaniczną zasuwę (patrz zdjęcie na stronie 58). Mikrowyłącznik blokujący otwieranie bramy zapobiega włączeniu napędu, gdy brama jest zamknięta i zaryglowana.



Zatrask ryglujący w kształcie haka blokuje się automatycznie przy próbie podważenia bramy.

Sterowania

Kompatybilne rozwiązania systemowe



	Sterowanie zintegrowane WA 300 S4	Zewnętrzne sterowanie 360	Sterowanie impulsowe A / B 445	Sterowanie komfortowe A / B 460	Sterowanie z przetwornicą B 460 FU
--	-----------------------------------	---------------------------	--------------------------------	---------------------------------	------------------------------------

Napędy

WA 300 S4	●	○			
WA 400			●	●	
WA 400 FU					●

Funkcje / właściwości

Możliwość montażu sterowania niezależnie od napędu		●	●	●	●
Wygodna regulacja bezpośrednio ze sterowania		●	●	●	●
Funkcja łagodnego rozruchu i wyhamowania gwarantuje oszczędną i spokojną pracę bramy	●	●			●
Regulacja trybu szybkiego biegu (w zależności od prowadzenia)	● ¹⁾	● ¹⁾			●
Ograniczenie siły w kierunku otwierania i zamykania bramy	● ²⁾	● ²⁾	●	●	●
Zintegrowane przyciski obsługi Otwieranie-Stop-Zamykanie	●	●	●	●	●
Druga wysokość otwierania wybierana oddzielnym przyciskiem na pokrywie obudowy	○ ³⁾	●		●	●
Odczytywanie menu od zewnątrz na zintegrowanym podwójnym siedmiosegmentowym wyświetlaczu (licznik konserwacyjny, licznik cykli i godzin pracy oraz diagnostyka błędów)		●	●	●	●
Zbiorcza komunikacja błędów poprzez indywidualny wskaźnik odbiorcy: akustyczna, optyczna lub np. na telefon komórkowy		●	○	○	○
Możliwość rozszerzenia z zastosowaniem zewnętrznego odbiornika radiowego	●	●	●	●	●
Odczytywanie położenia bramy	○ ⁴⁾	○ ⁵⁾	○ ⁵⁾	○ ⁵⁾	○ ⁵⁾
Automatyczne zamykanie ⁶⁾	●	●		●	●
Sterowanie pasem ruchu ⁶⁾		○		○	○
Zaciski do podłączenia innych sterowników	●	●	●	●	●

Zasilanie napięciowe	230 V	230 V	400 / 230 V	400 / 230 V	230 V
Przewód przyłączeniowy z wtyczką CEE ⁷⁾ (typ zabezpieczenia IP 44)	●	●	●	●	●
Wyłącznik główny zintegrowany z obudową sterowania	○ ⁸⁾	○	○	○	○
Typ zabezpieczenia IP 65 (ochrona przed strumieniem wody) sterowania i komponentów płyty bramy	●	●	●	●	●

● = standardowo

○ = z odpowiednim wyposażeniem i ew. w połączeniu ze sterowaniem dodatkowym

¹⁾ W kierunku Brama zamknięta w trybie eksploatacji bez SKS / VL (w trybie eksploatacji z zastosowaniem SKS / VL brama przemieszcza się zasadniczo z dużą prędkością w kierunku zamykania)

²⁾ Zgodnie z PN-EN 12453

³⁾ Możliwe w połączeniu z UAP 300 i DTH I lub DTH IM

⁴⁾ W połączeniu z ESEi BS, HS 5 BS lub aplikacją Hörmann (wymagana bramka LAN/WLAN BiSecur)

⁵⁾ W połączeniu z HET-E2 24 BS, HS 5 BS lub aplikacją Hörmann (wymagana brama sieciowa) i funkcją sygnalizacji zwrotnej położenia krańcowych

⁶⁾ Tylko w połączeniu ze złączem sygnalizacji świetlnej i fotokomórką lub kratą świetlną bądź fotokomórką wyprzedzającą VL 1 / VL 2

⁷⁾ Sterowania ze zintegrowanym wyłącznikiem głównym nie posiadają przewodu przyłączeniowego

⁸⁾ Możliwość zastosowania zewnętrznego wyłącznika głównego lub sterownika 300 U ze zintegrowanym wyłącznikiem głównym



**Opcjonalnie:
Jednostronna wkładka
patentowa**
Do wszystkich sterowań
zewnętrznych



**Opcjonalnie:
Wyłącznik główny**
Do wszystkich sterowań
zewnętrznych



Zasilacz UPS
Służy do podtrzymania zasilania urządzeń
zabezpieczających, lamp sygnalizacyjnych itd. przez
maksymalnie 4 godziny w przypadku zaniku zasilania
sieciowego, posiada wskaźnik diodowy LED, automatyczny
test baterii, filtr przepięciowy.
Wymiary: 560 x 235 x 260 mm (szer. x wys. x głęb.)
Stopień ochrony: IP 20

Zastosowanie w sterowaniach:
360, B 445, B 460

**Opcjonalnie:
Kolumna STI 1**
Do montażu maks. 2 sterowań
z dodatkową obudową.
Kolor: białe aluminium, RAL 9006
Wymiary: 200 x 60 mm,
wysokość 1660 mm



Wyposażenie dodatkowe

Zdalne sterowanie radiowe, odbiorniki

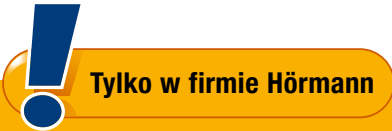

Hörmann BiSecur (BS)

Nowoczesny system sterowania radiowego do napędów bram przemysłowych

Dwukierunkowy system sterowania radiowego BiSecur wykorzystuje nowatorską technologię jutra do komfortowej i bezpiecznej obsługi bram przemysłowych. Wyjątkowo bezpieczny system kodowania BiSecur gwarantuje maksymalne zabezpieczenie wysyłanego sygnału sterowania radiowego przed skopiowaniem przez niepowołane osoby. System został przetestowany i certyfikowany przez ekspertów ds. bezpieczeństwa z Uniwersytetu Ruhr w Bochum.

Zalety

- Kodowanie 128-bitowe gwarantuje tak wysoki poziom bezpieczeństwa, jak bankowość elektroniczna
- Sygnał radiowy odporny na zakłócenia i stabilny zasięg działania
- Komfortowy odczyt położenia bramy*
- Kompatybilny wstecznie, tzn. sterowniki BiSecur obsługują także odbiorniki radiowe pracujące na częstotliwości 868 MHz (wyprodukowane w okresie od 2005 roku do czerwca 2012 roku).



Nadajnik 5-kanałowy HS 5 BS

Dodatkowy przycisk odczytu położenia bramy*, powierzchnia w kolorze czarnym lub białym, wysoki połysk, z chromowanymi nakładkami

Nadajnik 5-kanałowy HS 5 BS

Dodatkowy przycisk odczytu położenia bramy*, powierzchnia strukturalna w kolorze czarnym, z chromowanymi nakładkami

Nadajnik 4-kanałowy HS 4 BS

Powierzchnia w kolorze czarnym, wysoki połysk, z chromowanymi nakładkami

Nadajnik 1-kanałowy HS 1 BS

Powierzchnia w kolorze czarnym, wysoki połysk, z chromowanymi nakładkami



Bezpieczny nadajnik 4-kanałowy HSS 4 BS

Dodatkowa funkcja: zabezpieczenie przed kopiowaniem kodu nadajnika, z chromowanymi nakładkami

Nadajnik 2-kanałowy HSE 2 BS

Powierzchnia w kolorze czarnym lub białym, wysoki połysk, z chromowanymi nakładkami

Nadajnik 2-kanałowy HSE 2 BS

Powierzchnia strukturalna w kolorze czarnym, z chromowanymi nakładkami lub z tworzywa sztucznego

Nadajnik 1-kanałowy HSE 1 BS

Powierzchnia w kolorze czarnym, wysoki połysk, z chromowanymi nakładkami

* W przypadku napędu WA 300 S4 z dostępnym opcjonalnie dwukierunkowym odbiornikiem ESEi BS, w przypadku wszystkich pozostałych napędów z dostępnym opcjonalnie dwukierunkowym odbiornikiem HET-E2 24 BS i funkcją sygnalizacji zwrotnej położenia krańcowych.



**Nadajnik przemysłowy
HSI BS**

Do sterowania maks. 1000 bram, posiada wyświetlacz i wygodne duże przyciski szybkiego wyboru, które umożliwiają wygodną obsługę bez zdejmowania rękawic roboczych, kody nadajnika można kopiować do innych urządzeń



**Radiowy sterownik kodowany
FCT 3 BS**

Z podświetlaną klawiaturą, 3 kody funkcyjne



**Radiowy sterownik kodowany
FCT 10 BS**

z podświetlaną klawiaturą i osłoną, 10 kodów funkcyjnych



**Radiowy czytnik linii papilarnych
FFL 12 BS**

2 kody funkcyjne, do 12 odcisków linii papilarnych



**1-zakresowy odbiornik
przełącznikowy
HER 1 BS**

Z bezpotencjałowym wyjściem przełącznikowym z odczytem położenia bramy (statusu)

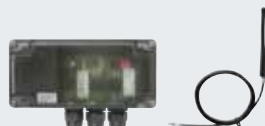

**2-zakresowy odbiornik
przełącznikowy
HER 2 BS**

Z 2 bezpotencjałowymi wyjściami przełącznikowymi z odczytem położenia bramy (statusu) i anteną zewnętrzną



**2-zakresowy odbiornik
przełącznikowy
HET-E2 24 BS**

Z 2 bezpotencjałowymi wyjściami przełącznikowymi do sterowania kierunkowego, jednym 2-biegunowym wejściem dla funkcji bezpotencjałowej sygnalizacji położenia krańcowych Brama otwarta / Brama zamknięta (do odczytywania położenia bramy)



**4-zakresowy odbiornik
przełącznikowy
HER 4 BS**

Z 4 bezpotencjałowymi wyjściami przełącznikowymi z odczytem położenia bramy (statusu)



**3-zakresowy
HEI 3 BS**

Do sterowania 3 funkcjami



**Dwukierunkowy odbiornik
ESEi BS**

Do odczytywania położenia bramy



Wyposażenie dodatkowe

Sterowniki na przycisk



Sterownik na przycisk DTH R

Oddzielne sterowanie dla obu kierunków ruchu, oddzielny przycisk Stop. Stopień ochrony: IP 65
Wymiary: 90 × 160 × 55 mm (szer. × wys. × głęb.)

Zastosowanie w sterowaniach:
360, A / B 445, A / B 460, B 460 FU i zintegrowanym sterowaniu WA 300 S4



Sterownik na przycisk DTH RM

Oddzielne sterowanie dla obu kierunków ruchu, oddzielny przycisk Stop. Z miniaturowym zamkiem służącym do wyłączenia obsługi napędu. Po przekręceniu kluczyka nie można uruchomić napędu. (dostawa obejmuje 2 kluczyki). Stopień ochrony: IP 65
Wymiary: 90 × 160 × 55 mm (szer. × wys. × głęb.)

Zastosowanie w sterowaniach:
360, A / B 445, A / B 460, B 460 FU i zintegrowanym sterowaniu WA 300 S4



Sterownik na przycisk DTH I

Do sterowania „Otwieranie bramy” / „Zamykanie bramy”, oddzielny przycisk Stop do przzerwania biegu bramy, przycisk Otwieranie 1/2 do otwierania bramy na wysokość zaprogramowanego położenia pośredniego. Stopień ochrony: IP 65
Wymiary: 90 × 160 × 55 mm (szer. × wys. × głęb.)

Zastosowanie w sterowaniach:
360, A / B 460, B 460 FU i zintegrowanym sterowaniu WA 300 S4 (tylko w połączeniu z UAP 1)



Sterownik na przycisk DTH IM

Do sterowania „Otwieranie bramy” / „Zamykanie bramy”, oddzielny przycisk Stop do przzerwania biegu bramy, przycisk Otwieranie 1/2 do otwierania bramy na wysokość zaprogramowanego położenia pośredniego, z miniaturowym zamkiem służącym do wyłączenia obsługi napędu. Po przekręceniu kluczyka nie można uruchomić napędu. (dostawa obejmuje 2 kluczyki). Stopień ochrony: IP 65
Wymiary: 90 × 160 × 55 mm (szer. × wys. × głęb.)

Zastosowanie w sterowaniach:
360, A / B 460, B 460 FU i zintegrowanym sterowaniu WA 300 S4 (tylko w połączeniu z UAP 1)



Sterownik na przycisk DT 02

Otwieranie lub zamykanie za pomocą jednego przycisku, oddzielny przycisk Stop. Wymiary: 75 × 145 × 70 mm (szer. × wys. × głęb.)
Stopień ochrony: IP 65

Zastosowanie w sterowaniach:
A / B 445, A / B 460 i B 460 FU



Sterownik na przycisk DT 03

Oddzielne sterowanie dla obu kierunków ruchu, oddzielny przycisk Stop. Wymiary: 75 × 180 × 70 mm (szer. × wys. × głęb.)
Stopień ochrony: IP 65

Zastosowanie w sterowaniach:
A / B 445, A / B 460 i B 460 FU



Sterownik na przycisk DT 04

Oddzielne sterowanie dla obu kierunków ruchu, oddzielny przycisk Stop, całkowite lub częściowe otwieranie bramy (za pomocą oddzielnego przycisku). Wymiary: 75 × 225 × 70 mm (szer. × wys. × głęb.)
Stopień ochrony: IP 65

Zastosowanie w sterowaniach:
A / B 460 i B 460 FU



Sterownik na przycisk DTN A 30

Oddzielne sterowanie dla obu kierunków ruchu. Przycisk Stop po uruchomieniu blokuje się i pozostaje wciśnięty, co wyklucza użytkowanie urządzenia przez osoby niepowołane. Dalsza eksploatacja sterownika możliwa tylko po odblokowaniu przycisku Stop kluczykiem (dostawa obejmuje 2 kluczyki). Wymiary: 75 × 180 × 105 mm (szer. × wys. × głęb.)
Stopień ochrony: IP 65

Zastosowanie w sterowaniach:
A / B 445, A / B 460 i B 460 FU

Wyposażenie dodatkowe

Sterowniki na przycisk, sterowniki na klucz, kolumny



Sterownik na przycisk DTP 02

Otwieranie lub zamykanie przy pomocy jednego przycisku, oddzielny przycisk Stop oraz lampka kontrolna napięcia sterowania, zamykany na jednostronną wkładkę patentową (dostępna jako wyposażenie dodatkowe).
Wymiary:
77 × 235 × 70 mm
(szer. × wys. × głęb.)
Stopień ochrony: IP 44

Zastosowanie w sterowaniach:
A / B 445, A / B 460 i B 460 FU



Sterownik na przycisk DTP 03

Oddzielne sterowanie dla obu kierunków ruchu, oddzielny przycisk Stop oraz lampka kontrolna napięcia sterowania, zamykany na jednostronną wkładkę patentową (dostępna jako wyposażenie dodatkowe).
Wymiary:
77 × 270 × 70 mm
(szer. × wys. × głęb.)
Stopień ochrony: IP 44

Zastosowanie w sterowaniach:
A / B 445, A / B 460 i B 460 FU



Wyłącznik awaryjny DTN 10

Służy do natychmiastowego wyłączenia bramy, przycisk (grzybkowy) blokowany, montaż natynkowy.
Wymiary:
93 × 93 × 95 mm
(szer. × wys. × głęb.)
Stopień ochrony: IP 65

Zastosowanie w sterowaniach:
A / B 445, A / B 460 i B 460 FU



Wyłącznik awaryjny DTNG 10

Służy do natychmiastowego wyłączenia bramy, duży przycisk blokowany, montaż natynkowy.
Wymiary:
93 × 93 × 95 mm
(szer. × wys. × głęb.)
Stopień ochrony: IP 65

Zastosowanie w sterowaniach:
A / B 445, A / B 460 i B 460 FU

Uruchomienie kluczyka służy do przerywania napięcia sterowania i wyłączania sterowników. Zakres dostawy sterowników na przycisk nie obejmuje jednostronnej wkładki patentowej.



Sterownik na klucz ESU 30 z 3 kluczami

Wersja podtynkowa, do wyboru funkcja Impuls lub Otwórz / Zamknij
Wymiary puszkki:
60 mm (średnica), 58 mm (głębokość)
Wymiary osłony:
90 × 100 mm (szer. × wys.)
Wymiary otworu w ścianie:
65 mm (średnica), 60 mm (głębokość)
Stopień ochrony: IP 54

Natynkowa wersja wykonania
ESA 30 (brak zdjęcia)
Wymiary:
73 × 73 × 50 mm
(szer. × wys. × głęb.)



Sterownik na klucz STUP 30 z 3 kluczami

Wersja podtynkowa, do wyboru funkcja Impuls lub Otwórz / Zamknij
Wymiary puszkki:
60 mm (średnica), 58 mm (głębokość)
Wymiary osłony:
80 × 110 mm (szer. × wys.)
Wymiary otworu w ścianie:
65 mm (średnica), 60 mm (głębokość)
Stopień ochrony: IP 54

Natynkowa wersja wykonania
STAP 30 (brak zdjęcia)
Wymiary:
80 × 110 × 68 mm
(szer. × wys. × głęb.)



Sterownik ZT 2 z linką

Wysyłanie impulsu otwierania lub zamykania
Wymiary:
60 × 90 × 55 mm
(szer. × wys. × głęb.)
Długość linki: 3,2 m
Stopień ochrony: IP 65

Wysięgnik KA1 (brak zdjęcia)
Wysięg 1680 – 3080 mm,
możliwość zastosowania w połączeniu z ZT 2



Kolumna STS 1

Z adapterem do montażu TTR 100, FCT 10b, CTR 1b, CTR 3b lub STUP. Na sterowniki należy złożyć oddzielne zamówienie. Rura kolumny jest wykonana z eloksalowanego aluminium (w kolorze naturalnym). Głowicę i podstawę kolumny wykonano w kolorze szarym, RAL 7015.
Wymiary:
300 mm (średnica),
1250 mm (wysokość)
Stopień ochrony: IP 44

Wersja wykonania z wbudowanym sterownikiem na klucz STUP 30 (jako wyposażenie dodatkowe).

Wyposażenie dodatkowe

Sterowniki kodowane cyfrowo



Sterowniki kodowane cyfrowo CTR 1b, CTR 3b

Sterowniki kodowane cyfrowo CTR 1b i CTR 3b gwarantują wysoki poziom bezpieczeństwa przed nieuprawnionym otwarciem bramy. Wystarczy po prostu wprowadzić swój osobisty kod cyfrowy, bez użycia klucza.

W wersji komfortowej CTR 3b istnieje możliwość otwierania drugiej bramy, włączania oświetlenia zewnętrznego lub sterowania kierunkowego.

Wymiary:

80 × 110 × 17 mm (szer. × wys. × głęb.)

Obudowa dekodera:

140 × 130 × 50 mm (szer. × wys. × głęb.)

Stopień ochrony klawiatury: IP 65

Stopień ochrony obudowy dekodera: IP 54

Zdolność przełączania: 2,5 A / 30 V DC

500 W / 250 V AC



Sterowniki kodowane cyfrowo CTV 1, CTV 3

Sterowniki kodowane cyfrowo są bardzo trwałe i zabezpieczone przed celowym zniszczeniem. Wystarczy po prostu wprowadzić swój osobisty kod cyfrowy, bez użycia klucza.

W wersji komfortowej CTV 3 istnieje możliwość otwierania drugiej bramy, włączania oświetlenia zewnętrznego lub sterowania kierunkowego.

Wymiary:

75 × 75 × 13 mm (szer. × wys. × głęb.)

Obudowa dekodera:

140 × 130 × 50 mm (szer. × wys. × głęb.)

Stopień ochrony klawiatury: IP 65

Stopień ochrony obudowy dekodera: IP 54

Zdolność przełączania: 2,5 A / 30 V DC

500 W / 250 V AC



Czytniki linii papilarnych FL 12, FL 100

Wystarczy odcisk palca, aby bezpiecznie i wygodnie otworzyć przemysłową bramę segmentową. Czytnik linii papilarnych jest dostępny w dwóch wersjach: FL 12 przeznaczony na 12 odcisków palców lub FL 100 na 100 odcisków.

Wymiary:

80 × 110 × 39 mm (szer. × wys. × głęb.)

Obudowa dekodera:

70 × 275 × 50 mm (szer. × wys. × głęb.)

Stopień ochrony modułu czytnika IP 65

Stopień ochrony obudowy dekodera: IP 56

Zdolność przełączania: 2,0 A / 30 V DC

Sterowniki transpondery TTR 100, TTR 1000

Wygodny sposób sterowania, gdy kilka osób równocześnie posiada dostęp do hali. Wystarczy przysunąć klucz z osobistym kodem na ok. 2 cm do czytnika. Bezdotykowo! Takie rozwiązanie szczególnie sprawdza się w ciemności. W komplecie 2 klucze. Przeznaczone na maks. 100 (TTR 100) lub 1000 kluczy do transpondera (TTR 1000). Alternatywnie można również użyć kart transponderowych.

Wymiary:

80 × 110 × 17 mm (szer. × wys. × głęb.)

Obudowa dekodera:

140 × 130 × 50 mm (szer. × wys. × głęb.)

Stopień ochrony pola transpondera: IP 65

Stopień ochrony obudowy dekodera: IP 54

Zdolność przełączania: 2,5 A / 30 V DC

500 W / 250 V AC

Wyposażenie dodatkowe

Zespoły przyłączeniowe, diodowe lampy sygnalizacyjne LED

**Lampy sygnalizacyjne
Jasne i trwałe diodowe
lampy LED**



Wielofunkcyjna płytka obwodu drukowanego do montażu w istniejącej obudowie lub opcjonalnie w oddzielnej obudowie do dalszej rozbudowy (na zdjęciu)

Sygnalizacja położenia krańcowych, impuls przelotowy, zbiorcza sygnalizacja zakłóceń, jednostka rozszerzająca dla sterowania 360, A / B 445, A / B 460, B 460 FU

Wymiary obudowy dodatkowej:
202 x 164 x 130 mm (szer. x wys. x głęb.)

Stopień ochrony: IP 65

Jedną płytkę można opcjonalnie zamontować wewnątrz sterowania.

Cyfrowy tygodniowy wyłącznik zegarowy w oddzielnej obudowie dodatkowej

Wyłącznik zegarowy włącza i wyłącza sterowniki poprzez zestyk bezpotencjałowy. Jednostka rozszerzająca dla sterowania A / B 460, B 460 FU, 360 (bez obudowy dodatkowej, do montażu w istniejącej obudowie), zdolność przełączania: 230 V AC 2,5 A / 500 W
Możliwość przełączania czasu zimowego / letniego
Przełączanie ręczne: tryb automatyczny, preselekcja przełączania czasu Włącz / Wyłącz

Wymiary obudowy dodatkowej:
202 x 164 x 130 mm (szer. x wys. x głęb.)
Stopień ochrony: IP 65

Zespół przyłączeniowy trybu pracy lato / zima w obudowie dodatkowej

Funkcja całkowitego otwierania bramy i dowolnie programowane położenie pośrednie, jednostka rozszerzająca dla sterowania A / B 460, B 460 FU

Wymiary obudowy dodatkowej:
202 x 164 x 130 mm (szer. x wys. x głęb.)
Stopień ochrony: IP 65



Lampy sygnalizacyjne do podłączenia w istniejącej obudowie lub opcjonalnie w oddzielnej obudowie do dalszej rozbudowy elektronicznej (na zdjęciu), w zestawie 2 żółte lampy sygnalizacyjne

Jednostka rozszerzająca dla sterowania 360, A / B 445, A / B 460, B 460 FU. Złącze sygnalizacji świetlnej służy do optycznej sygnalizacji ruchu bramy (tygodniowy wyłącznik zegarowy, opcjonalnie do 360, A / B 460, B 460 FU).

Możliwości zastosowania: ostrzeżenie o rozruchu bramy (do 360, A / B 445, A / B 460, B 460 FU), automatyczne zamykanie (do 360, A / B 460, B 460 FU). Po upływie ustawionego czasu zatrzymania bramy w pozycji otwartej (0 – 480 s) lampy sygnalizacyjne migają w trakcie odliczania ustawionego czasu ostrzeżenia (0 – 70 s).

Wymiary lamp: 180 x 250 x 290 mm (szer. x wys. x głęb.)

Wymiary obudowy dodatkowej: 202 x 164 x 130 mm (szer. x wys. x głęb.)

Obciążenie zestyku: 250 V AC : 2,5 A / 500 W

Stopień ochrony: IP 65

Sterowanie pasem ruchu do podłączenia w oddzielnej obudowie dodatkowej (A / B 460, B 460 FU) lub w istniejącej obudowie (360), w zestawie 2 lampy sygnalizacyjne czerwona / zielona

Jednostka rozszerzająca dla sterowania 360, A / B 460, B 460 FU. Złącze sygnalizacji świetlnej służy do optycznej sygnalizacji sterowania ruchem – wjazdem i wyjazdem (opcjonalny tygodniowy wyłącznik zegarowy).

Czas trwania zielonej fazy: regulowany w zakresie 0 – 480 s

Czas trwania fazy oczekiwania: regulowany w zakresie 0 – 70 s

Wymiary lamp: 180 x 410 x 290 mm (szer. x wys. x głęb.)

Wymiary obudowy dodatkowej: 202 x 164 x 130 mm (szer. x wys. x głęb.)

Obciążenie zestyku: 250 V AC : 2,5 A / 500 W

Stopień ochrony: IP 65

Wyposażenie dodatkowe

Zespoły przyłączeniowe

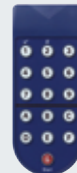

Pętla indukcyjna DI 1 w oddzielnej obudowie dodatkowej

Przystosowana pod jedną pętlę indukcyjną.
Detektor wyposażony w jeden zestyk zwierny i jeden zestyk przemienny.

Pętla indukcyjna DI 2 (brak zdjęcia) w oddzielnej obudowie dodatkowej

Przystosowany pod dwie oddzielne pętle indukcyjne.
Detektor wyposażony w dwa bezpotencjałowe zestyki zwiernie.
Możliwość ustawienia funkcji impuls lub zestyku stałego, możliwość rozpoznania kierunku.

Wymiary obudowy dodatkowej:
202 × 164 × 130 mm (szer. × wys. × głęb.)

Zdolność przełączania:

DI 1: niskie napięcie 2 A, 125 V A / 60 W

DI 2: 250 V AC, 4 A, 1000 VA

(obciążenie omowe)

Dostawa: bez przewodu do pętli.

Przewód do pętli indukcyjnej

W rolce dł. 50 m

Oznaczenie przewodu: SIAF

Przekrój: 1,5 mm²,

Kolor: brązowy

Radarowy czujnik ruchu RBM 2

Do sterowania impulsowego „Otwieranie bramy” z funkcją rozpoznania kierunku.

Maks. wysokość montażowa: 6 m

Wymiary:

155 × 132 × 58 mm (szer. × wys. × głęb.)

Obciążenie zestyku:

24 AC / DC, 1 A (obciążenie omowe)

Stopień ochrony: IP 65

Pilot do radarowego czujnika ruchu dostępny opcjonalnie



UAP 1-300 do WA 300 S4

Służy do wyboru impulsu, funkcji otwierania częściowego, sygnalizacji położenia krańcowych i podłączenia sygnalizacji świetlnej, w zestawie przewód systemowy 2 m

Stopień ochrony: IP 65

Zdolność przełączania maks.:

30 V DC / 2,5 A (obciążenie omowe)

250 V AC / 500 W (obciążenie omowe)

Wymiary:

150 × 70 × 52 mm (szer. × wys. × głęb.)

HOR 1-300 do WA 300 S4

Do sterowania sygnalizacją położenia krańcowych lub lampami sygnalizacyjnymi, w komplecie z przewodem doprowadzającym 2 m

Stopień ochrony: IP 44

Zdolność przełączania maks.:

30 V DC / 2,5 A (obciążenie omowe)

250 V AC / 500 W (obciążenie omowe)

Wymiary:

110 × 45 × 40 mm (szer. × wys. × głęb.)

Opcjonalnie dostępny do montażu do sterowania 300 U (brak zdjęcia) **// NOWOŚĆ**

Firma Hörmann partnerem w zakresie rozwiązań specjalnych

Rozwój sterowań specjalnych



Firma Hörmann oferuje indywidualny projekt i realizację całego systemu sterowania od jednego producenta. Obejmuje on włączenie specjalnego sterowania Hörmann w system sterowania użytkownika, kompletne sterowanie centralne wszystkich procesów funkcyjnych oraz opartą na technologii PC wizualizację wszystkich komponentów bramy i urządzeń do przeładunku.



Więcej informacji znajdą Państwo w prospekcie „Systemy sterowań specjalnych”.



Praca nad udoskonaleniem produktu



Rozwiązania modułowe, kompatybilne z techniką napędów firmy Hörmann



Kontrolowane procesy dzięki wizualizacji za pomocą panelu obsługi lub aplikacji internetowej

Właściwości użytkowe zgodne z normą PN-EN 13241-1

Typy bram	SPU F42	SPU 67 Thermo	APU F42	APU F42 Thermo	APU 67 Thermo	ALR F42	ALR F42 Thermo	ALR 67 Thermo	
Obciążenie wiatrowe	klasa wg PN-EN 12424								
Szerokość bramy do 8000 mm	3 ¹⁾	3 ¹⁾	3 ¹⁾	3 ¹⁾	3 ¹⁾	3 ¹⁾	3 ¹⁾	3 ¹⁾	
Szerokość bramy od 8000 mm		2			2			2	
Wodoszczelność	klasa wg PN-EN 12425								
	3 (70 Pa)	3 (70 Pa)	3 (70 Pa)	3 (70 Pa)	3 (70 Pa)	3 (70 Pa)	3 (70 Pa)	3 (70 Pa)	
Przepuszczalność powietrza	klasa wg PN-EN 12426								
Brama segmentowa bez drzwi przejściowych	2	2	2	2	2	2	2	2	
Brama segmentowa z drzwiami przejściowymi	1	1	1	1	1	1	1	1	
Izolacyjność akustyczna²⁾	R [db] wg PN-EN ISO 717-1								
Brama segmentowa bez drzwi przejściowych z szybami ze szkła naturalnego	25	25	23	23	23	23	23	23	
Brama segmentowa z drzwiami przejściowymi	24	24	22	22	22	22	22	22	
Izolacyjność cieplna	współczynnik U = W/(m ² ·K) wg PN-EN 13241, załącznik B, dla bramy o powierzchni 5000 × 5000 mm								
Bramy segmentowe bez drzwi przejściowych									
Zamontowana brama z ThermoFrame	1,0 0,94	0,62 0,51							
Podwójne szyby z tworzywa sztucznego z ThermoFrame			3,4 3,3	2,9 2,8		3,6 3,6	3,0 3,0		
Potrójne szyby z tworzywa sztucznego z ThermoFrame			3,0 2,9	2,5 2,4	2,1 2,0	3,2 3,1	2,6 2,5	2,2 2,1	
Poczwórne szyby z tworzywa sztucznego z ThermoFrame					1,8 1,7			1,9 1,8	
Podwójna szyba typu Klima z ThermoFrame			2,5 2,4	2,0 1,9	1,6 1,5	2,7 2,6	2,1 2,0	1,7 1,6	
Podwójna szyba ze szkła naturalnego z ThermoFrame			3,4 3,3	2,9 2,8	2,6 2,5	3,6 3,6	3,0 3,0	2,7 2,6	
Pojedyncza szyba ze szkła naturalnego z ThermoFrame									
Izolacyjność cieplna	współczynnik U = W/(m ² ·K) wg PN-EN 13241, załącznik B, dla bramy o powierzchni 5000 × 5000 mm								
Bramy segmentowe z drzwiami przejściowymi									
Zamontowana brama z ThermoFrame	1,2 1,2	0,82 0,75							
Podwójne szyby z tworzywa sztucznego z ThermoFrame			3,6 3,6	3,1 3,1		3,8 3,8	3,2 3,2		
Potrójne szyby z tworzywa sztucznego z ThermoFrame			3,2 3,1	2,7 2,6	2,3 2,2	3,4 3,4	2,8 2,8	2,4 2,3	
Poczwórne szyby z tworzywa sztucznego z ThermoFrame					2,0 1,9			2,1 2,1	

¹⁾ Brama z drzwiami przejściowymi i o szerokości powyżej 4000 mm klasa 2

²⁾ W przypadku łączonych wypełnień decyduje słabsze z nich (np. APU, SPU z ramą przeszklenia).

Drzwi boczne	NT 60 dla SPU	NT 60 dla APU	NT 60 dla ALR	NT 60 dla ALR Vitraplan	NT 80 Thermo dla SPU	NT 80 Thermo dla APU	NT 80 Thermo dla ALR
Obciążenie wiatrowe klasa wg PN-EN 12424	3C	3C	3C	3C	4C	4C	4C
Przepuszczalność powietrza klasa wg PN-EN 12426	3	3	3	3	3	3	3
Szczelność na przenikanie wody opadowej nieosłonięte, otwierane na zewnątrz	1A	1A	1A	1A	1A	1A	1A
Izolacyjność cieplna współczynnik U = W/(m ² ·K) wg PN-EN 13241, załącznik B, dla bramy o wielkości 1250 × 2200 mm	2,9	4,2	4,7	4,7	1,6	2,2	2,4

	ALR F42 Glazing	ALR 67 Thermo Glazing	ALR F42 Vitraplan
	3	3 2	3
	3 (70 Pa)	3 (70 Pa)	3 (70 Pa)
	2	2	2
	30	30	23
			3,2 3,2
			3,1 3,1
	2,7 2,6 3,8 3,8	1,8 1,7 3,0 2,9	
	6,1 6,1		

Przeszklenia / wypełnienia	Współ- czynnik Ug W/(m ² ·K)	Współ- czynnik τ _v	Współ- czynnik g
Szyba z tworzywa sztucznego			
Szyba pojedyncza, 3 mm			
przezroczysta		0,88	
struktura kryształkowa		0,84	
Szyba podwójna, 26 mm			
przezroczysta	2,6	0,77	0,74
struktura kryształkowa	2,6	0,77	0,74
barwiona w kolorze szarym	2,6	0,03	0,28
barwiona w kolorze brązowym	2,6	0,03	0,25
barwiona w kolorze białym (opal)	2,6	0,69	0,69
Szyba potrójna, 26 mm			
przezroczysta	1,9	0,68	0,67
struktura kryształkowa	1,9	0,68	0,67
barwiona w kolorze szarym	1,9	0,03	0,25
barwiona w kolorze brązowym	1,9	0,03	0,23
barwiona w kolorze białym (opal)	1,9	0,61	0,63
Szyba potrójna, 51 mm			
przezroczysta	1,6	0,68	0,67
struktura kryształkowa	1,6	0,68	0,67
barwiona w kolorze szarym	1,6	0,03	0,25
barwiona w kolorze brązowym	1,6	0,03	0,22
barwiona w kolorze białym (opal)	1,6	0,61	0,63
Szyba poczwórna, 51 mm			
przezroczysta	1,3	0,60	0,61
struktura kryształkowa	1,3	0,60	0,61
barwiona w kolorze szarym	1,3	0,02	0,23
barwiona w kolorze brązowym	1,3	0,02	0,20
barwiona w kolorze białym (opal)	1,3	0,54	0,58
Szyba z poliwęglanu			
Szyba pojedyncza, 6 mm			
przezroczysta	-	-	-
Szyba podwójna, 26 mm			
przezroczysta	2,7	0,81	0,75
Szyba ze szkła naturalnego			
Szyba pojedyncza, 6 mm			
przezroczysta	5,7	0,88	0,79
Szyba podwójna, 26 mm			
przezroczysta	2,6	0,81	0,76
Podwójna szyba typu Klima, 26 mm			
przezroczysta	1,1	0,80	0,64
Wypełnienie			
Płyta żeberkowa wielowarstwowa	1,9	0,57	0,59

Bramy Vitraplan na zapytanie

Współczynnik Ug współczynnik przenikania ciepła
Współczynnik τ_v współczynnik przepuszczalności światła (przenikalność światła)
Współczynnik g współczynnik promieniowania słonecznego

Parametry konstrukcyjne i jakościowe

● = standardowo

○ = opcjonalnie

	SPU F42	SPU 67 Thermo	APU F42	APU F42 Thermo	APU 67 Thermo	
Konstrukcja						
Samonośna	●	●	●	●	●	
Głębokość montażowa, mm	42	67	42	42	67	
Wymiary bramy						
Szerokość maks. mm, LZ	8000	10000	8000	7000	10000	
Wysokość maks. mm, RM	7500	7500	7500	7500	7500	
Materiał, płyta bramy						
Segment stalowy, ocieplany	●	-	●	●	-	
Segment stalowy, ocieplany, z przegrodą termiczną	-	●	-	-	●	
Profil aluminiowy	-	-	●	-	-	
Profil aluminiowy z przegrodą termiczną	-	-	-	●	●	
Powierzchnia, płyta bramy						
Stal ocynkowana, powlekana w kolorze RAL 9002	●	●	○	○	○	
Stal ocynkowana, powlekana w kolorze RAL 9006	○	○	●	●	●	
Stal ocynkowana, powlekana w dowolnym kolorze z palety RAL	○	○	○	○	○	
Aluminium eloksowane E6 / C0	-	-	●	●	●	
Aluminium powlekane w dowolnym kolorze z palety RAL	-	-	○	○	○	
Drzwi przejściowe						
	○	○	○	○	○	
Drzwi boczne						
Drzwi boczne NT 60 takie same jak brama	○	○	○	○	○	
Drzwi boczne NT 80 Thermo takie same jak brama	○	○	○	○	○	
Okna segmentowe typ A	○	○	-	-	-	
Okna segmentowe typ D	○	○	-	-	-	
Okna segmentowe typ E	○	-	-	-	-	
Aluminiowa rama przeszklenia	○	○	●	●	●	
Uszczelki						
Czterostronne, obwiedniowe	●	●	●	●	●	
Uszczelki między profilami	●	●	●	●	●	
ThermoFrame						
	○	○	○	○	○	
Systemy ryglowania						
Ryglowanie wewnętrzne	●	●	●	●	●	
Ryglowanie zewnętrzne / wewnętrzne	○	○	○	○	○	
Zabezpieczenie przed podważeniem						
W bramach o wysokości do 5 m z napędem osiowym	●	●	●	●	●	
Wyposażenie zabezpieczające						
Zabezpieczenie przed przytrzaśnięciem palców	●	-	●	●	-	
Boczne zabezpieczenie przed przytrzaśnięciem	●	●	●	●	●	
Zabezpieczenie przed opadnięciem w bramach	●	●	●	●	●	
Możliwości mocowania						
Beton	●	●	●	●	●	
Stal	●	●	●	●	●	
Ściana murowana	●	●	●	●	●	
Inne dostępne na zapytanie						

	ALR F42	ALR F42 Thermo	ALR 67 Thermo	ALR F42 Glazing	ALR 67 Thermo Glazing	ALR F42 Vitraplan
	● 42	● 42	● 67	● 42	● 67	● 42
	8000 7500	7000 7500	10000 7500	5500 4000	5500 4000	6000 7000
	- - ● -	- - - ●	- - - ●	- - ● -	- - - ●	- - ● -
	- - - ● ○	- - - ● ○	- - - ● ○	- - - ● ○	- - - ● ○	- - - - ●
	○ ○	○ ○	○ ○	- -	- -	- -
	○ ○	○ ○	○ ○	○ ○	○ ○	○ -
	- - - ●	- - - ●	- - - ●	- - - ●	- - - ●	- - - ●
	● ● ○	● ● ○	● ● ○	● ● ○	● ● ○	● ● ○
	● ○	● ○	● ○	● -	● -	● -
	●	●	●	●	●	●
	● ● ●	● ● ●	- ● ●	● ● ●	- ● ●	● ● ●
	● ● ●	● ● ●	● ● ●	● ● ●	● ● ●	● ● ●

Oferta produktów Hörmann

Wszystkie elementy do budownictwa obiektowego od jednego producenta

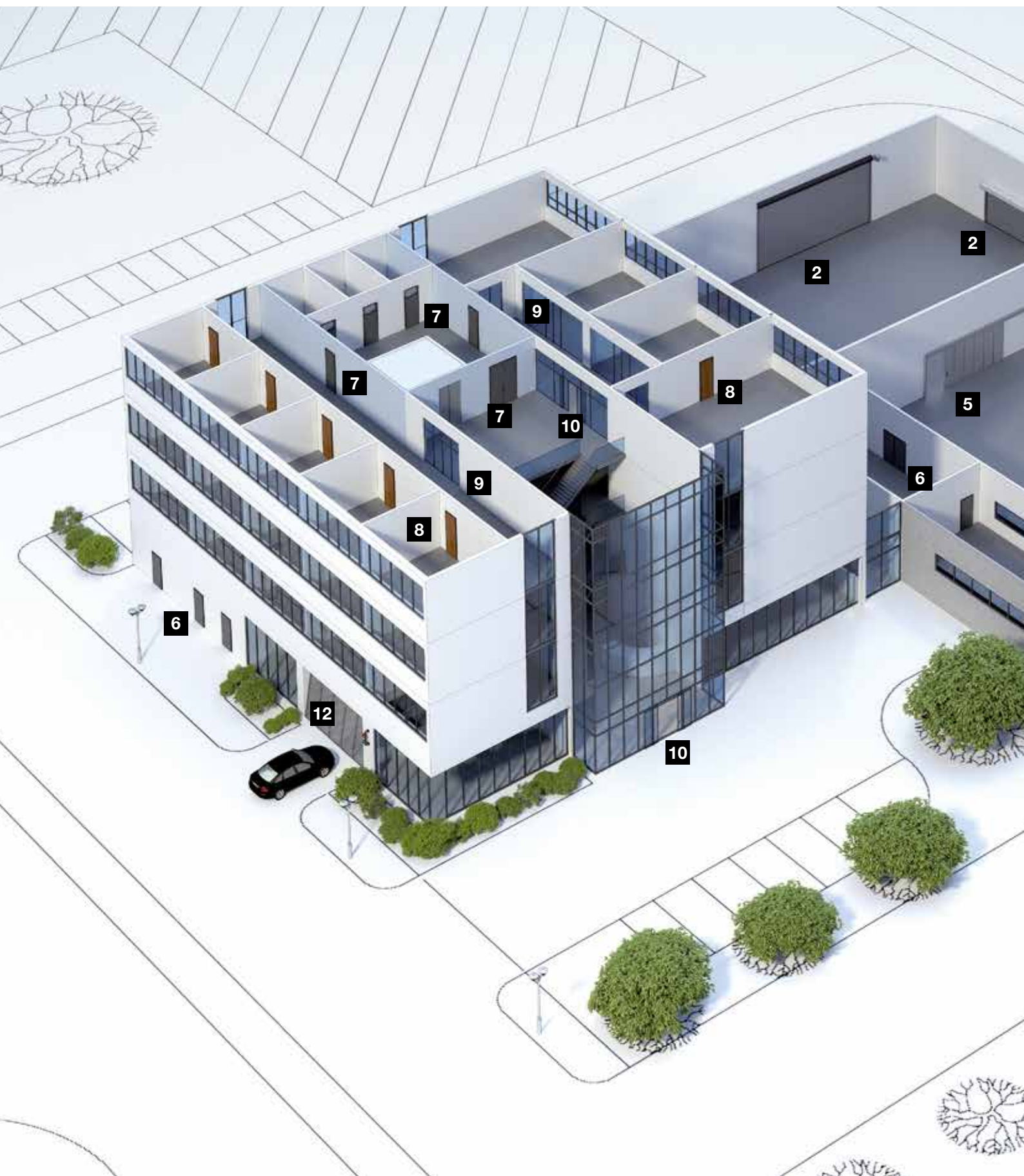

**Szybki serwis związany z kontrolą,
konserwacją i naprawą**

Nasza gęsta sieć punktów serwisowych
gwarantuje klientom szybki kontakt z firmą –
jesteśmy do Państwa dyspozycji

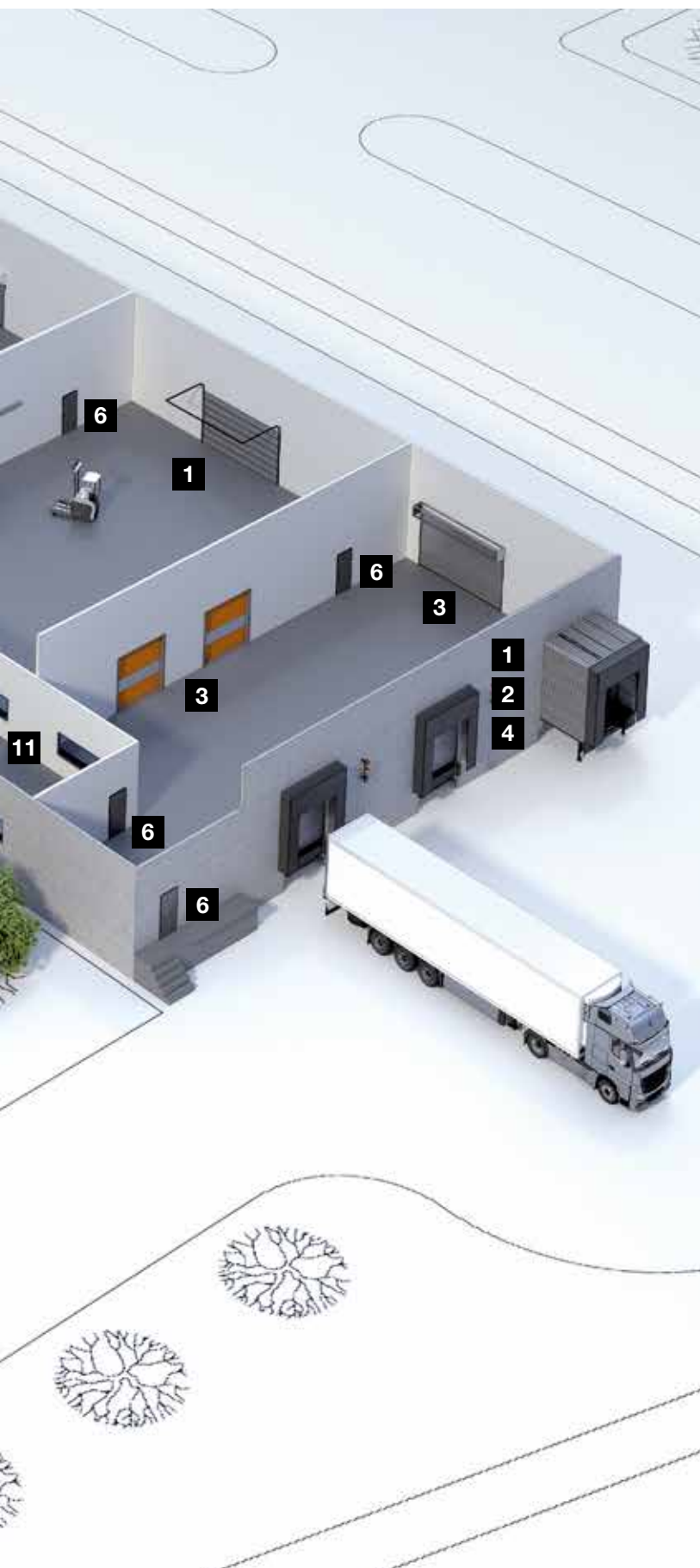

Bramy segmentowe



Bramy i kraty rolowane



Bramy szybkobieżne



Technika przeładunku



**Bramy przesuwne
ze stali i stali nierdzewnej**



**Drzwi obiektowe
ze stali i aluminium**



Drzwi ze stali i stali nierdzewnej

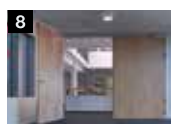

**Ościeżnice stalowe z wysokiej
jakości drewnianymi wielofunkcyjnymi
drzwiami Schörghuber**



**Elementy w konstrukcji ramowej
z pełnym przeszkleniem***



Automatyczne drzwi przesuwne*



Okna w ścianach wewnętrznych*



Bramy do garaży zbiorczych

* brak dokumentów dopuszczających
do stosowania na rynku polskim

Hörmann: Jakość bez kompromisów



Hörmann KG Amshausen, Niemcy



Hörmann KG Antriebstechnik, Niemcy



Hörmann KG Brandis, Niemcy



Hörmann KG Brockhagen, Niemcy



Hörmann KG Dissen, Niemcy



Hörmann KG Eckelhausen, Niemcy



Hörmann KG Freisen, Niemcy



Hörmann KG Ichttershausen, Niemcy



Hörmann KG Werne, Niemcy



Hörmann Genk NV, Belgia



Hörmann Alkmaar B.V., Holandia



Hörmann Legnica Sp. z o.o., Polska



Hörmann Beijing, Chiny



Hörmann Tianjin, Chiny



Hörmann LLC, Montgomery IL, USA



Hörmann Flexon LLC, Burgettstown PA, USA

Grupa Hörmann oferuje wszystkie elementy stolarki budowlanej z jednej ręki – jako jedyny producent na międzynarodowym rynku. Produkowane są one w wysoko wyspecjalizowanych zakładach, zgodnie z najnowszymi osiągnięciami techniki. Rozbudowana sieć dystrybucji i serwisu w Europie oraz obecność firmy w Ameryce i Chinach sprawia, że Hörmann jest solidnym partnerem w zakresie stolarki budowlanej, której jakość nie dopuszcza żadnych kompromisów.

BRAMY GARAŻOWE

NAPĘDY

BRAMY PRZEMYSŁOWE

TECHNIKA PRZEŁADUNKU

DRZWI

OŚCIEŻNICE

